



ADEZZ[®]

WE PRODUCE GARDEN PRODUCTS FOR PROFESSIONALS

2021



Introduction

Depuis 1991, nous concevons et réalisons des bacs & jardinières, bassins et cheminées d'extérieur dans notre propre unité de fabrication. Pour répondre au mieux aux besoins de vos clients, nous proposons des produits sur-mesure dans une large palette de couleurs RAL et avec une large gamme d'options, comme par exemple des roulettes, pieds, trop pleins, etc. Nos produits, au rapport qualité-prix très compétitif, pourront très certainement apporter une plus-value à votre prestation de paysagisme.

5 Garanties du ADEZZ:

- Livraison gratuite
- Achat sur le compte, paiement après la livraison
 - 5 ans de garantie
 - Garantie du bas prix
- Tous les articles standard en stock, livraison rapide

ADEZZ[®]

WE PRODUCE GARDEN PRODUCTS FOR PROFESSIONALS

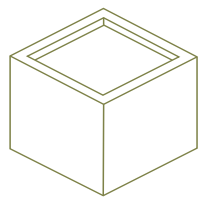

Jardinières 4-45



Fontaines 46-55

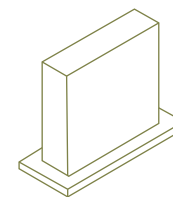

Murs 56-63

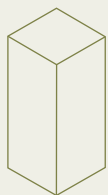

Socles 64-65

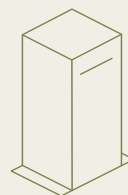

Boîtes aux lettres 66-71

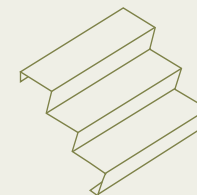

Escaliers 72-73

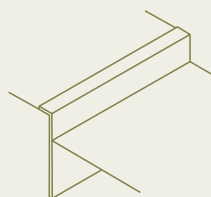

Bordures 74-77

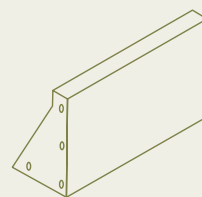

Murs de Soutènement 78-81

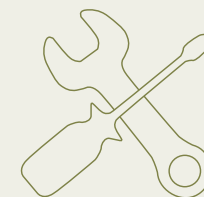

Accessoires 82-83



Matériau
2 mm

Pieds
15 mm

Acier Corten

Les bacs en acier Corten sont fabriqués en tôle d'épaisseur 2mm. Il est également possible de les fabriquer avec des épaisseurs de 3, 4 ou 5mm. L'acier Corten est un alliage à base de fer, cuivre, silice, nickel et chrome. Exposé aux intempéries, il s'oxyde en surface et se recouvre d'une pellicule de rouille qui procure à ces bacs un aspect authentique et naturel. Cette pellicule de surface protège le métal en dessous de toute nouvelle corrosion, garantissant au produit une durée de vie particulièrement longue. Il est important de noter que les bacs que nous fournissons n'ont pas encore été oxydés. Une exposition aux intempéries de 4-5 mois sera nécessaire pour obtenir l'aspect définitif. Pour accélérer l'oxydation, nous avons un accélérateur de rouille disponible.

Il est déconseillé d'utiliser les bacs en acier Corten avec des tuyaux de trop-plein.

Par défaut les bacs sont rehaussés par des pieds de 15 mm de haut.

5 ans de garantie.



Roues 450 KG



Antirouille Corten



Accélérateur de rouille



Andes (CA)



Andes (CA)

Fabrication
Sur-Mesure
Possible

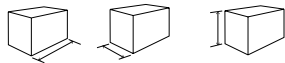

KG

CA1.1	2000	2000	800 mm	181
CA1.2	"	"	600 mm	154
CA1.3	"	"	400 mm	127
CA3.1	1400	1400	800 mm	110
CA3.2	"	"	600 mm	92
CA3.3*	"	"	400 mm	73
CA4.1	1200	1200	800 mm	91
CA4.2*	"	"	600 mm	75
CA4.3*	"	"	400 mm	59
CA5	1000	1000	1000 mm	87
CA5.1*	"	"	800 mm	74
CA5.2*	"	"	600 mm	60
CA5.3*	"	"	400 mm	47
CA6.1*	800	800	800 mm	57
CA6.2*	"	"	600 mm	46
CA6.3*	"	"	400 mm	35
CA7*	700	700	700 mm	41
CA8*	600	600	600 mm	30
CA9*	500	500	500 mm	21
CA9.1*	"	"	800 mm	30
CA9.2	"	"	1000 mm	37
CA10	400	400	400 mm	14
CA10.1	"	"	600 mm	20
CA10.2	"	"	800 mm	24
CA10.3	"	"	1000 mm	29

* Roulettes possibles

Fabrication
Sur-Mesure
Possible

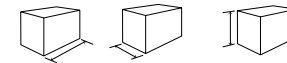

KG

CA20.1	2000	1000	600 mm	100
CA20.2*	"	"	400 mm	80
CA22	2000	500	600 mm	72
CA22.1*	1500	"	"	55
CA22.2*	1200	"	"	46
CA22.3*	900	"	"	38
CA23*	2000	500	500 mm	40
CA23.1*	1500	"	"	35
CA23.2*	1200	"	"	40
CA23.3*	1000	"	"	35
CA24	2000	400	800 mm	80
CA24.1	1500	"	"	63
CA24.2	1200	"	"	52
CA24.3	1000	"	"	46
CA24.4	800	"	"	39
CA25	2000	400	400 mm	49
CA25.1	1500	"	"	38
CA25.2	1200	"	"	31
CA25.3	1000	"	"	26
CA25.4	800	"	"	23
CA26.2	900	300	800 mm	38



Matériau
2 mm

Pieds
90 mm

Acier Corten

Les bacs en acier Corten sont fabriqués en tôle d'épaisseur 2mm. Il est également possible de les fabriquer avec des épaisseurs de 3, 4 ou 5mm. L'acier Corten est un alliage à base de fer, cuivre, silice, nickel et chrome. Exposé aux intempéries, il s'oxyde en surface et se recouvre d'une pellicule de rouille qui procure à ces bacs un aspect authentique et naturel. Cette pellicule de surface protège le métal en dessous de toute nouvelle corrosion, garantissant au produit une durée de vie particulièrement longue. Il est important de noter que les bacs que nous fournissons n'ont pas encore été oxydés. Une exposition aux intempéries de 4-5 mois sera nécessaire pour obtenir l'aspect définitif. Pour accélérer l'oxydation, nous avons un accélérateur de rouille disponible.

Il est déconseillé d'utiliser les bacs en acier Corten avec des tuyaux de trop-plein.

Le modèle Andes est également disponible avec des pieds de 90 mm de haut.

5 ans de garantie.



Antirouille Corten



Accélérateur de rouille



Andes (CAP)
pieds 90mm



Andes (CAP)
pieds 90mm

Fabrication
Sur-Mesure
Possible

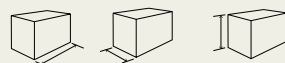

KG

CAP3.1	1400	1400	800 mm	106
CAP4.1	1200	1200	800 mm	88
CAP4.2	"	"	600 mm	74
CAP5.1	1000	1000	800 mm	71
CAP5.2	"	"	600 mm	58
CAP6.1	800	800	800 mm	55
CAP6.2	"	"	600 mm	45
CAP7	700	700	700 mm	43
CAP8	600	600	600 mm	29
CAP22	2000	500	600 mm	66
CAP22.1	1500	"	"	53
CAP22.2	1200	"	"	44
CAP24.2	1200	400	800 mm	53
CAP24.3	1000	"	"	46



Matériau
2 mm

Pieds
15 mm

Acier Corten

Les bacs en acier Corten sont fabriqués en tôle d'épaisseur 2mm. Il est également possible de les fabriquer avec des épaisseurs de 3, 4 ou 5mm. L'acier Corten est un alliage à base de fer, cuivre, silice, nickel et chrome. Exposé aux intempéries, il s'oxyde en surface et se recouvre d'une pellicule de rouille qui procure à ces bacs un aspect authentique et naturel. Cette pellicule de surface protège le métal en dessous de toute nouvelle corrosion, garantissant au produit une durée de vie particulièrement longue. Il est important de noter que les bacs que nous fournissons n'ont pas encore été oxydés. Une exposition aux intempéries de 4-5 mois sera nécessaire pour obtenir l'aspect définitif. Pour accélérer l'oxydation, nous avons un accélérateur de rouille disponible.

Il est déconseillé d'utiliser les bacs en acier Corten avec des tuyaux de trop-plein.

Par défaut les bacs sont rehaussés par des pieds de 15 mm de haut.

5 ans de garantie.



Roues 450 KG



Antirouille Corten



Accélérateur de rouille



Atlas (CT)

Fabrication
Sur-Mesure
Possible



KG

CT1.1	2000	800 mm	135
CT1.2	"	600 mm	117
CT1.3	"	400 mm	99
CT2.1	1500	800 mm	91
CT2.2	"	600 mm	77
CT2.3*	"	400 mm	64
CT4.1*	1200	800 mm	68
CT4.2*	"	600 mm	57
CT4.3*	"	400 mm	47
CT5.1*	1000	800 mm	54
CT5.2*	"	600 mm	51
CT5.3*	"	400 mm	41
CT6.1*	800	800 mm	42
CT6.2*	"	600 mm	34
CT6.3*	"	400 mm	27
CT8	600	600 mm	24
CT8.1	"	800 mm	29
CT8.2	"	1000 mm	35
CT8.3	"	1200 mm	41

* Roulettes possibles

Cado (CC)

Fabrication
Sur-Mesure
Possible



KG

CC4	1200	1000 mm	70
CC4.1*	"	800 mm	61
CC4.2*	"	600 mm	51
CC5	1000	1000 mm	56
CC5.1*	"	800 mm	48
CC5.2*	"	600 mm	40
CC6	800	1000 mm	43
CC6.1	"	800 mm	36
CC6.2	"	600 mm	30
CC8.1	600	800 mm	26
CC8.2	"	600 mm	20



Matériau
3 mm

Pieds
90 mm

Acier Corten

Les bacs en acier Corten sont fabriqués en tôle d'épaisseur 2mm. Il est également possible de les fabriquer avec des épaisseurs de 3, 4 ou 5mm. L'acier Corten est un alliage à base de fer, cuivre, silice, nickel et chrome. Exposé aux intempéries, il s'oxyde en surface et se recouvre d'une pellicule de rouille qui procure à ces bacs un aspect authentique et naturel. Cette pellicule de surface protège le métal en dessous de toute nouvelle corrosion, garantissant au produit une durée de vie particulièrement longue. Il est important de noter que les bacs que nous fournissons n'ont pas encore été oxydés. Une exposition aux intempéries de 4-5 mois sera nécessaire pour obtenir l'aspect définitif. Pour accélérer l'oxydation, nous avons un accélérateur de rouille disponible.

Il est déconseillé d'utiliser les bacs en acier Corten avec des tuyaux de trop-plein.

Les modèles Atlas et Cado sont également disponible avec des pieds de 90 mm de haut.

5 ans de garantie.



Antirouille Corten



Accélérateur de rouille

Nouveau



Atlas (CAP)
pieds 90mm

Cado (CCP)
pieds 90mm

Fabrication
Sur-Mesure
Possible



KG

	Ø	Height	KG
CTP1.1	2000	800 mm	211
CTP2.1	1500	"	142
CTP4.1	1200	"	107
CTP5.1	1000	"	86

Fabrication
Sur-Mesure
Possible

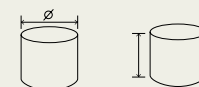

KG

	Ø	Height	KG
CCP1.1	2000	800 mm	191
CCP2.1	1500	"	128
CCP4.1	1200	"	95
CCP5.1	1000	"	74



Matériau
2 mm

Acier Corten

Les bacs en acier Corten sont fabriqués en tôle d'épaisseur 2mm. Il est également possible de les fabriquer avec des épaisseurs de 3, 4 ou 5mm. L'acier Corten est un alliage à base de fer, cuivre, silice, nickel et chrome. Exposé aux intempéries, il s'oxyde en surface et se recouvre d'une pellicule de rouille qui procure à ces bacs un aspect authentique et naturel. Cette pellicule de surface protège le métal en dessous de toute nouvelle corrosion, garantissant au produit une durée de vie particulièrement longue. Il est important de noter que les bacs que nous fournissons n'ont pas encore été oxydés. Une exposition aux intempéries de 4-5 mois sera nécessaire pour obtenir l'aspect définitif. Pour accélérer l'oxydation, nous avons un accélérateur de rouille disponible.

5 ans de garantie.



Antirouille Corten



Accélérateur de rouille

Nouveau



Andes sans fond (CAW)

Atlas sans fond (CTW)

Fabrication
Sur-Mesure
Possible

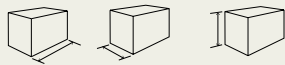

KG

CAW1.1	2000	2000	800 mm	125
CAW1.2	"	"	600 mm	96
CAW1.3	"	"	400 mm	69
CAW3.1	1400	1400	800 mm	86
CAW3.2	"	"	600 mm	66
CAW3.3	"	"	400 mm	48
CAW4.1	1200	1200	800 mm	73
CAW4.2	"	"	600 mm	57
CAW4.3	"	"	400 mm	41
CAW5.1	1000	1000	800 mm	61
CAW5.2	"	"	600 mm	48
CAW5.3	"	"	400 mm	35
CAW6.1	800	800	800 mm	50
CAW6.2	"	"	600 mm	39
CAW6.3	"	"	400 mm	27
CAW20.1	2000	1000	600 mm	72
CAW20.2	"	"	400 mm	52

Fabrication
Sur-Mesure
Possible

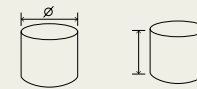

KG

CTW1.2	2000	600 mm	72
CTW1.3	"	400 mm	53
CTW2.2	1500	600 mm	54
CTW2.3	"	400 mm	39
CTW4.2	1200	600 mm	43
CTW4.3	"	400 mm	31
CTW5.2	1000	600 mm	36
CTW5.3	"	400 mm	26



Matériau
3 mm

Pieds
15 mm

Acier Corten

Les bacs en acier Corten sont fabriqués en tôle d'épaisseur 2mm. Il est également possible de les fabriquer avec des épaisseurs de 3, 4 ou 5mm. L'acier Corten est un alliage à base de fer, cuivre, silice, nickel et chrome. Exposé aux intempéries, il s'oxyde en surface et se recouvre d'une pellicule de rouille qui procure à ces bacs un aspect authentique et naturel. Cette pellicule de surface protège le métal en dessous de toute nouvelle corrosion, garantissant au produit une durée de vie particulièrement longue. Il est important de noter que les bacs que nous fournissons n'ont pas encore été oxydés. Une exposition aux intempéries de 4-5 mois sera nécessaire pour obtenir l'aspect définitif. Pour accélérer l'oxydation, nous avons un accélérateur de rouille disponible.

Il est déconseillé d'utiliser les bacs en acier Corten avec des tuyaux de trop-plein.

Par défaut les bacs sont rehaussés par des pieds de 15 mm de haut.

5 ans de garantie.



Antirouille Corten



Accélérateur de rouille

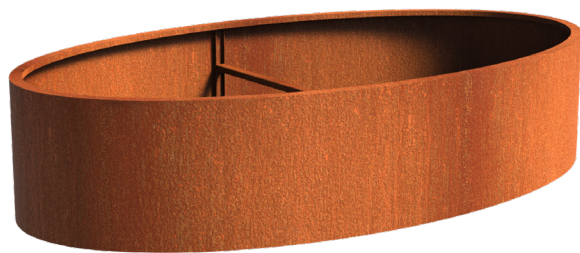

Ellipse (CEL)



Ellipse (CEL)

Fabrication
Sur-Mesure
Possible

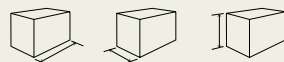

KG

CEL1	2800	1600	600 mm	205
CEL2	"	"	400 mm	165
CEL3	2000	1200	600 mm	135
CEL4	"	"	400 mm	106
CEL5	1200	800	600 mm	71
CEL6	"	"	400 mm	54

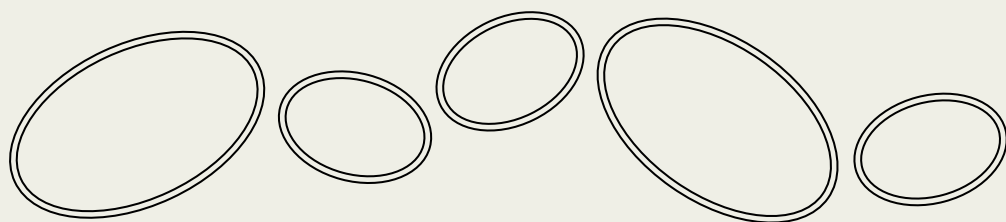



Matériau
4 mm

Pieds
90mm

Acier galvanisé

La galvanisation à chaud est un procédé de traitement de l'acier qui enduit le métal d'une pellicule de zinc en le plongeant dans un bain de zinc rendu liquide à 460°C. Ce traitement protège le métal de la corrosion. Un procédé unique supplémentaire permet d'apporter un aspect vieilli au bac.

5 ans de garantie.





Vadim (VS)

Fabrication
Sur-Mesure
Possible

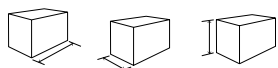

KG

VS3.1	1400	1400	800 mm	213
VS4.1	1200	1200	"	176
VS5.1	1000	1000	"	138
VS6.1	800	800	"	108
VS7	700	700	700 mm	84
VS8	600	600	600 mm	57



Nouveau

Vaza (VSA)

Fabrication
Sur-Mesure
Possible

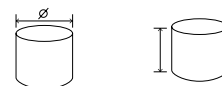

KG

VSA1	1000/700	1000 mm	102
VSA2	800/600	800 mm	69

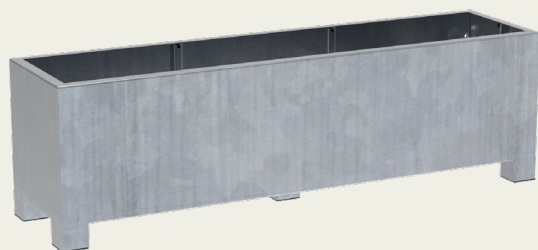

Vadim (VS)

VS22	2000	500	600 mm	130
VS22.1	1500	"	"	105
VS22.2	1200	"	"	88



Matériau
3 mm

Pieds
15 mm

Aluminium

En standard, les bacs en aluminium sont fabriqués en tôle d'épaisseur 3mm. Il est également possible de les fabriquer avec des épaisseurs de 4 ou 5mm. L'aluminium est un matériau léger, robuste et résistant à la corrosion. Le bord supérieur des bacs est plié deux fois ce qui procure aux bacs une belle finition et une apparence de robustesse. Chaque bac est fait avec des pieds de 15mm de haut pour le surélever légèrement du sol. Une fois construit, on applique sur le bac un primaire d'adhérence et une peinture epoxy.

3 couleurs standard disponibles : **RAL 7021** | **7035** | **9016**. Presque toutes les autres couleurs sont possibles moyennant un surcoût.

5 ans de garantie.



Cleaner + protector



Détartrage



Roues 450 KG



Tuyau de trop plein

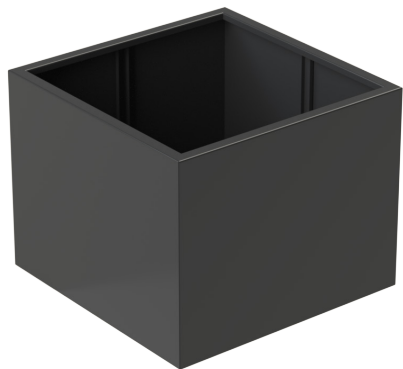

Florida (AF)

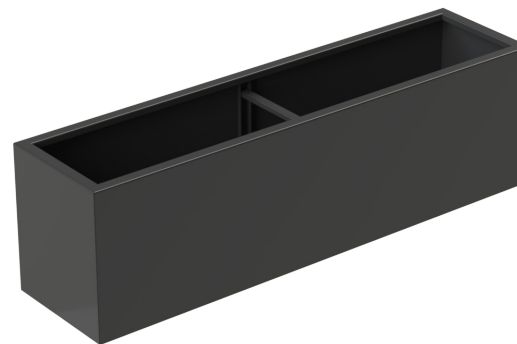

Florida (AF)

Fabrication
Sur-Mesure
Possible

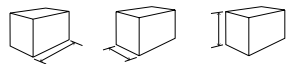

KG

AF1.2	2000	2000	600 mm	82
AF1.3	"	"	400 mm	68
AF3.1	1400	1400	800 mm	60
AF3.2	"	"	600 mm	50
AF3.3*	"	"	400 mm	39
AF4.1	1200	1200	800 mm	48
AF4.2*	"	"	600 mm	39
AF4.3*	"	"	400 mm	30
AF5	1000	1000	1000 mm	46
AF5.1*	"	"	800 mm	39
AF5.2*	"	"	600 mm	31
AF5.3*	"	"	400 mm	23
AF6.1*	800	800	800 mm	30
AF6.2*	"	"	600 mm	24
AF6.3*	"	"	400 mm	18
AF7*	700	700	700 mm	21
AF8*	600	600	600 mm	16
AF9*	500	500	500 mm	11
AF9.1*	"	"	800 mm	16
AF9.2	"	"	1000 mm	19
AF10	400	400	400 mm	7
AF10.1	"	"	600 mm	10
AF10.2	"	"	800 mm	12
AF10.3	"	"	1000 mm	15

* Roulettes possibles

Fabrication
Sur-Mesure
Possible

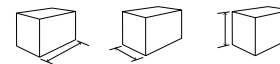

KG

AF20.1	2000	1000	600 mm	51
AF20.2*	"	"	400 mm	41
AF22	2000	500	600 mm	37
AF22.1*	1500	"	"	28
AF22.2*	1200	"	"	24
AF22.3*	900	"	"	20
AF23*	2000	500	500 mm	32
AF23.1*	1500	"	"	25
AF23.2*	1200	"	"	21
AF23.3*	1000	"	"	18
AF24	2000	400	800 mm	41
AF24.1	1500	"	"	32
AF24.2	1200	"	"	27
AF24.3	1000	"	"	24
AF24.4	800	"	"	20
AF25	2000	400	400 mm	25
AF25.1	1500	"	"	19
AF25.2	1200	"	"	16
AF25.3	1000	"	"	14
AF26.2	900	300	800 mm	20



Matériau
3 mm

Pieds
90 mm

Aluminium

En standard, les bacs en aluminium sont fabriqués en tôle d'épaisseur 3mm. Il est également possible de les fabriquer avec des épaisseurs de 4 ou 5mm. L'aluminium est un matériau léger, robuste et résistant à la corrosion. Le chant supérieur des bacs est plié deux fois ce qui procure aux bacs une belle finition et une apparence de robustesse. Une fois construit, on applique sur le bac un primaire d'adhérence et une peinture epoxy.

3 couleurs standard disponibles : **RAL 7021** | **7035** | **9016**. Presque toutes les autres couleurs sont possibles moyennant un surcoût.

5 ans de garantie.



Cleaner + protector



Détartrage



Tuyau de trop plein



Florida (AFP)
pieds 90mm



Florida (AFP)
pieds 90mm

Fabrication
Sur-Mesure
Possible

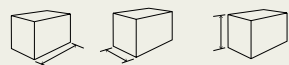

KG

AFP3.1	1400	1400	800 mm	55
AFP4.1	1200	1200	800 mm	45
AFP4.2	"	"	600 mm	39
AFP5.1	1000	1000	800 mm	37
AFP5.2	"	"	600 mm	31
AFP6.1	800	800	800 mm	28
AFP6.2	"	"	600 mm	23
AFP7	700	700	700 mm	22
AFP8	600	600	600 mm	15
AFP22	2000	500	600 mm	35
AFP22.1	1500	"	"	27
AFP22.2	1200	"	"	23
AFP24.2	1200	400	800 mm	27
AFP24.3	1000	"	"	24



Matériau
3 mm

Pieds
15 mm

Aluminium

En standard, les bacs en aluminium sont fabriqués en tôle d'épaisseur 3mm. Il est également possible de les fabriquer avec des épaisseurs de 4 ou 5mm. L'aluminium est un matériau léger, robuste et résistant à la corrosion. Le chant supérieur des bacs est plié deux fois ce qui procure aux bacs une belle finition et une apparence de robustesse. Chaque bac est fait avec des pieds de 15mm de haut pour le surélever légèrement du sol. Une fois construit, on applique sur le bac un primaire d'adhérence et une peinture epoxy.

3 couleurs standard disponibles : **RAL 7021** | **7035** | **9016**. Presque toutes les autres couleurs sont possibles moyennant un surcoût.

5 ans de garantie.



Cleaner + protector



Détartrage



Roues 450 KG



Tuyau de trop plein

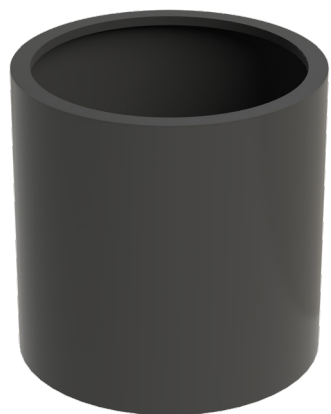

Sydney (AM)

Cairo (AC)

Fabrication
Sur-Mesure
Possible



KG

	∅	Height	KG
AM1.2	2000	600 mm	62
AM1.3	"	400 mm	53
AM2.1	1500	800 mm	48
AM2.2	"	600 mm	41
AM2.3*	"	400 mm	34
AM4.1*	1200	800 mm	35
AM4.2*	"	600 mm	29
AM4.3*	"	400 mm	24
AM5.1*	1000	800 mm	28
AM5.2*	"	600 mm	23
AM5.3*	"	400 mm	19
AM6.1*	800	800 mm	22
AM6.2*	"	600 mm	17
AM6.3*	"	400 mm	14
AM8	600	600 mm	12
AM8.1	"	800 mm	15
AM8.2	"	1000 mm	18
AM8.3	"	1200 mm	21

Fabrication
Sur-Mesure
Possible



KG

	∅	Height	KG
AC4	1200	1000 mm	45
AC4.1*	"	800 mm	39
AC4.2*	"	600 mm	33
AC5	1000	1000 mm	36
AC5.1*	"	800 mm	31
AC5.2*	"	600 mm	26
AC6	800	1000 mm	27
AC6.1	"	800 mm	23
AC6.2	"	600 mm	19
AC8.1	600	800 mm	16
AC8.2	"	600 mm	13

* Roulettes possibles



Matériau
3 mm

Pieds
90 mm

Aluminium

En standard, les bacs en aluminium sont fabriqués en tôle d'épaisseur 3mm. Il est également possible de les fabriquer avec des épaisseurs de 4 ou 5mm. L'aluminium est un matériau léger, robuste et résistant à la corrosion. Le chant supérieur des bacs est plié deux fois ce qui procure aux bacs une belle finition et une apparence de robustesse. Une fois construit, on applique sur le bac un primaire d'adhérence et une peinture epoxy.

3 couleurs standard disponibles : **RAL 7021** | **7035** | **9016**. Presque toutes les autres couleurs sont possibles moyennant un surcoût.

5 ans de garantie.



Cleaner + protector



Détartrage



Tuyau de trop plein

Nouveau

Aluminium



Sydney (AMP)
pieds 90mm

Fabrication
Sur-Mesure
Possible



KG

AMP1.1	2000	800 mm	75
AMP2.1	1500	"	52
AMP4.1	1200	"	37
AMP5.1	1000	"	30

Cairo (ACP)
pieds 90mm

Fabrication
Sur-Mesure
Possible

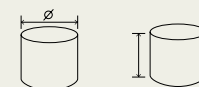

KG

ACP1.1	2000	800 mm	61
ACP2.1	1500	"	42
ACP4.1	1200	"	30
ACP5.1	1000	"	23



Matériau
3 mm

Pieds
15 mm

Aluminium

En standard, les bacs en aluminium sont fabriqués en tôle d'épaisseur 3mm. Il est également possible de les fabriquer avec des épaisseurs de 4 ou 5mm. L'aluminium est un matériau léger, robuste et résistant à la corrosion. Le chant supérieur des bacs est plié deux fois ce qui procure aux bacs une belle finition et une apparence de robustesse. Chaque bac est fait avec des pieds de 15mm de haut pour le surélever légèrement du sol. Une fois construit, on applique sur le bac un primaire d'adhérence et une peinture epoxy.

3 couleurs standard disponibles : **RAL 7021** | **7035** | **9016**. Presque toutes les autres couleurs sont possibles moyennant un surcoût.

5 ans de garantie.



Cleaner + protector



Détartrage



Tuyau de trop plein



Ellipse (AEL)



Ellipse (AEL)

Fabrication
Sur-Mesure
Possible

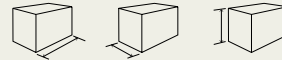

KG

AEL1	2800	1600	600 mm	91
AEL2	"	"	400 mm	75
AEL3	2000	1200	600 mm	59
AEL4	"	"	400 mm	47
AEL5	1200	800	600 mm	32
AEL6	"	"	400 mm	25

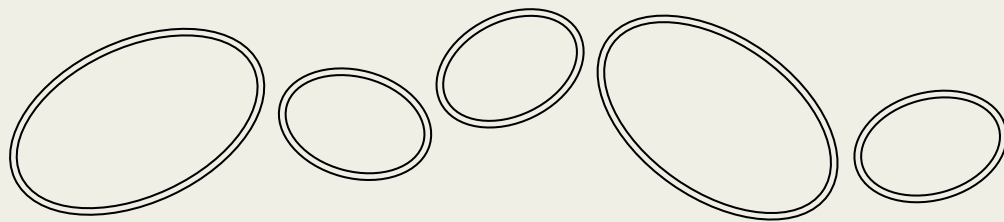



Aluminium
4 mm

Corten
3 mm

Cadres de plantes

By GROENR

Pour accentuer la bordure, protéger vos plantes et réaliser des lignes épurées dans votre jardin, les cadres de plantes ont été développés.

En raison de cette structure ouverte du cadre, il n'est pas trop présent et donne le calme à l'entourage défini.

Une plantation luxuriante obtient son cadre pour donner sa juste valeur.

Disponible en Aluminium (4mm) et en acier Corten (3mm).

Les cadres de plantes en aluminium sont disponibles dans toutes les couleurs RAL.

3 couleurs standard disponibles : **RAL 7021 | 7035 | 9016**. Presque toutes les autres couleurs sont possibles moyennant un surcoût.

Pour accélérer l'oxydation, nous avons un accélérateur de rouille disponible.

5 ans de garantie.



Cleaner + protector



Détartrage



Antirouille Corten



Accélérateur de rouille

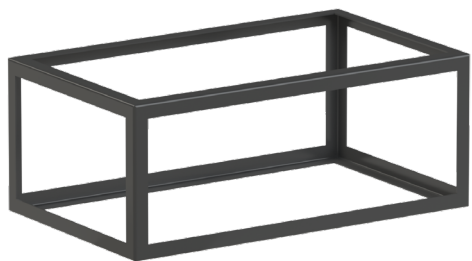

Cadre de plante (APF8)

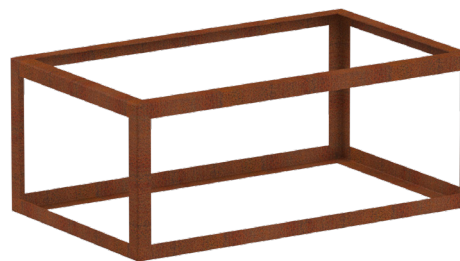

Cadre de plante (CPF8)

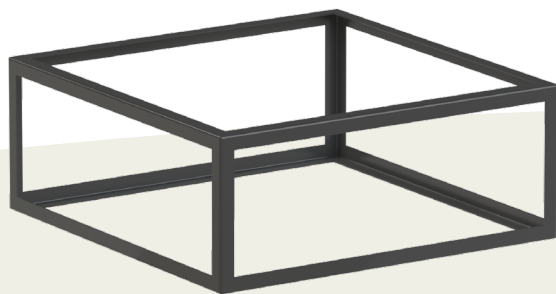

Cadre de plante (APF4)



Cadre de plante (CPF4)

Fabrication
Sur-Mesure
Possible

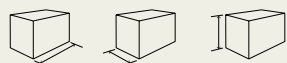

KG

APF1	2000	2000	400 mm	14
APF2	1400	1400	"	10
APF3	1200	1200	"	8
APF4	1000	1000	"	7
APF5	800	800	"	6
APF6	600	600	"	5
APF7	1200	"	"	7
APF8	1000	"	"	6

Fabrication
Sur-Mesure
Possible



KG

CPF1	2000	2000	400 mm	30
CPF2	1400	1400	"	22
CPF3	1200	1200	"	19
CPF4	1000	1000	"	16
CPF5	800	800	"	13
CPF6	600	600	"	10
CPF7	1200	"	"	15
CPF8	1000	"	"	13



Matériau
22 mm

Pieds
Valencia
90 mm

Bois exotique

Pour la fabrication des bacs, nous n'utilisons que du bois certifié, provenant de forêts gérées durablement, et de classe de durabilité 2. Cela procure aux bacs une excellente durabilité, de la robustesse et un aspect chaleureux, sans aucun traitement additionnel. Ces bacs sont fabriqués avec de la visserie inox et les parois intérieures sont recouvertes d'un géotextile recouvrant les parois. Il est possible de faire certains modèles de cette gamme sur-mesure.

5 ans de garantie.



Valencia (HR)



Valencia (HR)

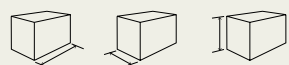

KG

HR4	1200	1200	950 mm	109
HR4.2	"	"	600 mm	71
HR5	1000	1000	950 mm	87
HR5.2	"	"	600 mm	56
HR6	800	800	800 mm	52
HR6.1	"	"	600 mm	39
HR7	700	700	700 mm	37
HR8	600	600	600 mm	29
HR22	2000	500	600 mm	65
HR22.1	1500	"	"	48
HR22.2	1200	"	"	38
HR24.2	1200	400	800 mm	43
HR24.3	1000	"	"	37



Matériau
22 mm

Pied
Sevilla
20 mm

Bois exotique

Pour la fabrication des bacs, nous n'utilisons que du bois certifié, provenant de forêts gérées durablement, et de classe de durabilité 2. Cela procure aux bacs une excellente durabilité, de la robustesse et un aspect chaleureux, sans aucun traitement additionnel. Ces bacs sont fabriqués avec de la visserie inox et les parois intérieures sont recouvertes d'un géotextile recouvrant les parois. Il est possible de faire certains modèles de cette gamme sur-mesure.

5 ans de garantie.



Roues 450 KG



Sevilla (HS)



Sevilla Taps (HO)

Fabrication
Sur-Mesure
Possible

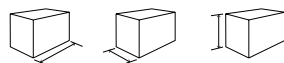
**KG**

HS3	1400	1400	740 mm	115
HS4.1	1200	1200	740 mm	96
HS4.2	"	"	620 mm	84
HS4.3	"	"	380 mm	60
HS5.1*	1000	1000	740 mm	80
HS5.2*	"	"	620 mm	70
HS5.3	"	"	380 mm	49
HS6*	800	800	740 mm	62
HS6.1*	"	"	620 mm	54
HS6.2	"	"	380 mm	37
HS8*	600	600	620 mm	43
HS10	400	400	380 mm	20
HS22*	2000	500	620 mm	83
HS22.1*	1500	"	"	67
HS22.2*	1200	"	"	59
HS24	2000	400	740 mm	90
HS24.1	1500	"	"	73
HS24.2	1200	"	"	64
HS24.3	1000	"	"	57
HS25	2000	400	380 mm	54
HS25.1	1500	"	"	43
HS25.2	1200	"	"	38
HS25.3	1000	"	"	33

* Roulettes possibles

Fabrication
Sur-Mesure
Possible

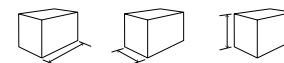
**KG**

HO5*	700	700	980 mm	57
HO6*	600	600	860 mm	42
HO7*	550	550	740 mm	33
HO8*	500	500	620 mm	25



Matériau
22 mm

Pied
Mallaga
20 mm

Bois exotique

Pour la fabrication des bacs, nous n'utilisons que du bois certifié, provenant de forêts gérées durablement, et de classe de durabilité 2. Cela procure aux bacs une excellente durabilité, de la robustesse et un aspect chaleureux, sans aucun traitement additionnel. Ces bacs sont fabriqués avec de la visserie inox et les parois intérieures sont recouvertes d'un géotextile recouvrant les parois. Il est possible de faire certains modèles de cette gamme sur-mesure.

5 ans de garantie.



Roues 450 KG

Nouveau



Malaga Rhombus (HRS)



Malaga Rhombus (HRS)

Fabrication
Sur-Mesure
Possible

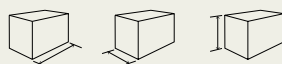

KG

HRS4.1*	1200	1200	770 mm	93
HRS5.1*	1000	1000	"	74
HRS6*	800	800	"	56
HRS8*	600	600	650 mm	34
HRS22*	2000	500	650 mm	75
HRS22.1*	1500	"	"	64
HRS22.2*	1200	"	"	49

* Roulettes possibles



Matériau
3 mm

Couleur
Standard
RAL 7021

Fibre de verre

Nos bacs en fibre de verre et résine polyester sont fabriqués avec des renforts dans les angles et des parois isolées. La gamme standard est proposée en gris anthracite – **RAL 7021**.

Sur demande, et moyennant un surcoût de 10%, nous pouvons fournir de couleurs selon les **RAL suivants: 7006 | 7016 | 7035 | 9005 | 9010 | 9016**.

Le sentiment de qualité est renforcé par une couleur parfaitement homogène sur l'ensemble du bac. Le bord supérieur présente une double courbure, ce qui procure au bac une finition particulièrement esthétique. Il est recommandé de nettoyer le bac 2 fois par an. Attention, certains produits détergents peuvent endommager le matériau. Le produit le plus adapté au nettoyage du polyester est présenté dans la page des accessoires. Ne surtout pas nettoyer à l'aide de paille de fer, papier de verre, solvant ou tout autre matériel abrasif. L'usage de nettoyeur haute pression peut également endommager le bac.

5 ans de garantie.



Cleaner + protector



Tuyau de trop plein



Roues 450 KG

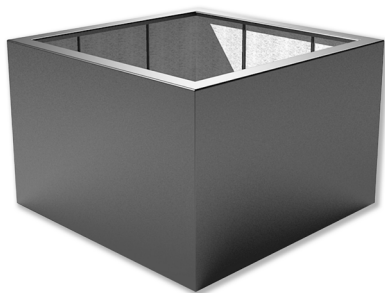

Buxus (PB)

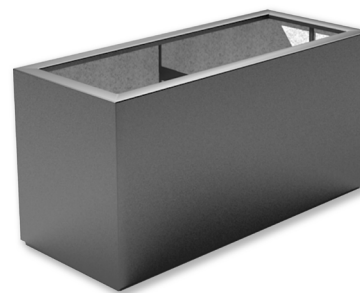

Buxus (PB)

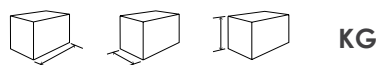

				KG
PB1.2	2000	2000	600 mm	49
PB1.3	"	"	400 mm	40
PB2.2	1600	1600	600 mm	49
PB3.2	1400	1400	600 mm	30
PB3.3	"	"	400 mm	24
PB4	1200	1200	1000 mm	34
PB4.1	"	"	800 mm	29
PB4.2	"	"	600 mm	24
PB4.3	"	"	400 mm	19
PB5	1000	1000	1000 mm	27
PB5.1	"	"	800 mm	23
PB5.2	"	"	600 mm	19
PB5.3	"	"	400 mm	15
PB6.1*	800	800	800 mm	18
PB6.2*	"	"	600 mm	14
PB6.3*	"	"	400 mm	11
PB7*	700	700	700 mm	14
PB8*	600	600	600 mm	10
PB9*	500	500	500 mm	7
PB9.1*	"	"	800 mm	10
PB9.2*	"	"	1000 mm	12
PB10	400	400	400 mm	4
PB10.1	"	"	600 mm	6
PB10.2	"	"	800 mm	8
PB10.3	"	"	1000 mm	9
PB10.4	"	"	1200 mm	11

* Roulettes possibles

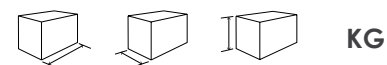

				KG
PB20.1	2000	1000	600 mm	31
PB20.2	"	"	400 mm	25
PB21	2300	500	400 mm	19
PB22*	2000	500	600 mm	22
PB22.1*	1500	"	"	17
PB22.2*	1200	"	"	14
PB22.3*	900	"	"	11
PB23*	2000	500	500 mm	19
PB23.1*	1500	"	"	15
PB23.2*	1200	"	"	13
PB23.3*	1000	"	"	11
PB24	2000	400	800 mm	25
PB24.1	1500	"	"	19
PB24.2	1200	"	"	16
PB24.3	1000	"	"	14
PB24.4	800	"	"	12
PB25	2000	400	400 mm	15
PB25.1	1500	"	"	12
PB25.2	1200	"	"	10
PB25.3	1000	"	"	8
PB25.4	800	"	"	7
PB25.5	600	"	"	5
PB28	1500	250	800 mm	18
PB28.2	900	"	"	11



Matériau
3 mm

Couleur
Standard
RAL 7021

Fibre de verre

Nos bacs en fibre de verre et résine polyester sont fabriqués avec des renforts dans les angles et des parois isolées. La gamme standard est proposée en gris anthracite – **RAL 7021**.

Sur demande, et moyennant un surcoût de 10%, nous pouvons fournir de couleurs selon les **RAL suivants: 7006 | 7016 | 7035 | 9005 | 9010 | 9016**.

Le sentiment de qualité est renforcé par une couleur parfaitement homogène sur l'ensemble du bac. Le bord supérieur présente une double courbure, ce qui procure au bac une finition particulièrement esthétique. Il est recommandé de nettoyer le bac 2 fois par an. Attention, certains produits détergents peuvent endommager le matériau. Le produit le plus adapté au nettoyage du polyester est présenté dans la page des accessoires. Ne surtout pas nettoyer à l'aide de paille de fer, papier de verre, solvant ou tout autre matériel abrasif. L'usage de nettoyeur haute pression peut également endommager le bac.

5 ans de garantie.



Cleaner + protector



Tuyau de trop plein



Acer (PE)



				KG
PE1.1	1500	800 mm	20	
PE1	1200	800 mm	13	
PE2	950	700 mm	9	
PE3	890	1000 mm	11	
PE4	630	520 mm	5	
PE5	550	760 mm	5	

Canna (PC)

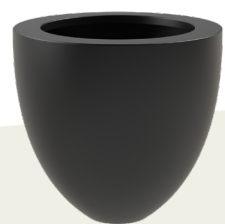

PC1	500	590 mm	4	
PC2	"	900 mm	6	
PC3	720	840 mm	8	
PC4	800	1000 mm	11	
PC5	1000	950 mm	12	
PC6	700	1120 mm	11	

Ceder (PD)



PD1	2000	400 mm	17	
PD2	1530	340 mm	12	
PD3	1200	400 mm	9	

Bellis (PJ)

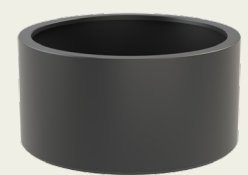

PJ1	1500	600 mm	25	
PJ2	1200	"	19	
PJ3	1000	"	15	
PJ4	800	"	11	

Malva (PM)



PM1	1200	200 mm	7	
PM2	2000	400 mm	18	



Matériau
3 mm

Couleur
Standard
RAL 7021

Fibre de verre ORGAN

Des formes naturelles organiques sublimes, aussi belles seules qu'en groupe. Des bacs à fleurs qui ne sont pas inférieurs en termes d'apparence, mais qui sont une partie importante de l'ensemble de la composition.

Le bord supérieur est doublé et suit les contours de ce bac à fleur.

Standard en gris anthracite – **RAL 7021**, (brilliant **RAL 9016**). Également disponible dans les couleurs **RAL: 7006 | 7016 | 7035 | 9005 | 9010 | 9016** (supplément couleur de 10%).

Ces bacs à fleurs sont faits en fibre de verre de haute qualité entièrement coloré. Ces Produits sont possible en structure ou brillant.

Nous vous recommandons de nettoyer et de prendre soin de vos bacs à fleurs deux fois par an. Nous avons pour cela créé un ensemble de produits spéciaux: "Cleaner + protector set".

5 ans de garantie.



Cleaner + protector



Tuyau de trop plein



Organ (PO/POH)

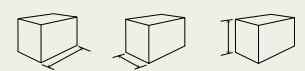

KG

PO1	1610	1335	600 mm	26
POH1*	"	"	"	26

* Brilliant

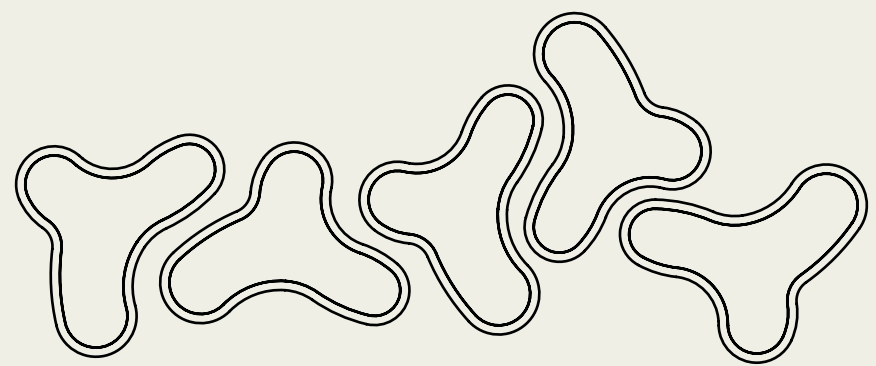



Matériau
3 mm

Couleur
Standard
RAL 7021

Fibre de verre SHAPE

Des formes naturelles organiques sublimes, aussi belles seules qu'en groupe. Des bacs à fleurs qui ne sont pas inférieurs en termes d'apparence, mais qui sont une partie importante de l'ensemble de la composition.

Le bord supérieur est doublé et suit les contours de ce bac à fleur.

Standard en gris anthracite – **RAL 7021**, (brillant **RAL 9016**). Également disponible dans les couleurs **RAL: 7006 | 7016 | 7035 | 9005 | 9010 | 9016** (supplément couleur de 10%).

Ces bacs à fleurs sont faits en fibre de verre de haute qualité entièrement coloré. Ces Produits sont possible en structure ou brillant.

Nous vous recommandons de nettoyer et de prendre soin de vos bacs à fleurs deux fois par an. Nous avons pour cela créé un ensemble de produits spéciaux: "Cleaner + protector set".

5 ans de garantie.



Cleaner + protector



Tuyau de trop plein



Shape (PS/PSH)



KG

PS1
PSH1*

1300
"

1260
"

600 mm
"

21
21

* Brilliant

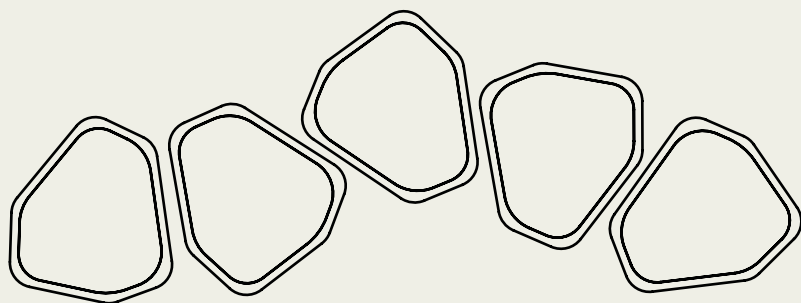



Matériau
3 mm

Couleur
Standard
RAL 7021

Fibre de verre ELLIPSE

Une belle jardinière en polyester serré de forme ovale. Cette forme ovale est effectivement applicable partout et aura une apparence étonnamment belle sous tous les angles. Le bord supérieur présente une double courbure et accentue cette belle forme lisse. Standard en gris anthracite – **RAL 7021**, (brillant **RAL 9016**). Également disponible dans les couleurs **RAL: 7006 | 7016 | 7035 | 9005 | 9010 | 9016** (supplément couleur de 10%). Ces jardinières sont faites de fibre de verre d'haute qualité qui est coloré à travers et à travers. Les deux sont disponibles dans la structure mate et haute brillance. Nous conseillons de nettoyer et entretenir les jardinières au moins deux fois par an. Pour cela, nous avons mis en place un ensemble de produits spéciaux: "Cleaner + protector set".

5 ans de garantie.



Cleaner + protector



Tuyau de trop plein



Ellipse (PEL1)



Ellipse (PEL2)

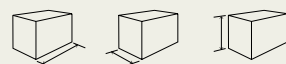

KG

PEL1	2000	1200	600 mm	34
PELH1*	"	"	"	34
PEL2	1150	800	"	20
PELH2*	"	"	"	20

* Brilliant

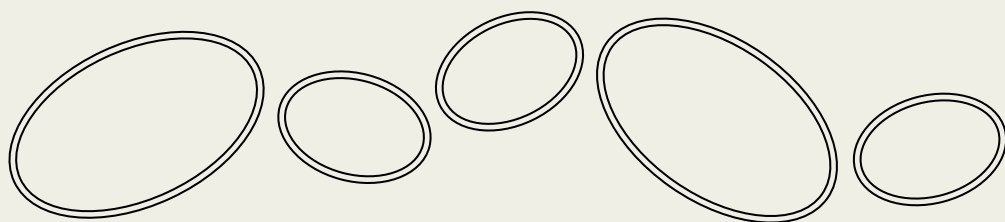



Matériau
3 mm

Couleur
Standard
RAL 9016

Fibre de verre brillant

Nos bacs en fibre de verre et résine polyester brillants sont fabriqués avec des renforts dans les angles et des parois isolées. La gamme standard est proposée en blanc **RAL 9016**. Sur demande, et moyennant un surcoût de 10%, nous pouvons fournir en couleurs selon les **RAL suivants: 7021 | 7006 | 7016 | 7035 | 9005 | 9010**.

Le sentiment de qualité est renforcé par une couleur parfaitement homogène sur l'ensemble du bac. Le bord supérieur présente une double courbure, ce qui procure au bac une finition particulièrement esthétique. Il est recommandé de nettoyer le bac 2 fois par an. Attention, certains produits détergents peuvent endommager le matériau. Le produit le plus adapté au nettoyage du fibre de verre est présenté dans la page des accessoires. Ne surtout pas nettoyer à l'aide de paille de fer, papier de verre, solvant ou tout autre matériel abrasif. L'usage de nettoyeur haute pression peut également endommager le bac.

5 ans de garantie.



Cleaner + protector



Tuyau de trop plein



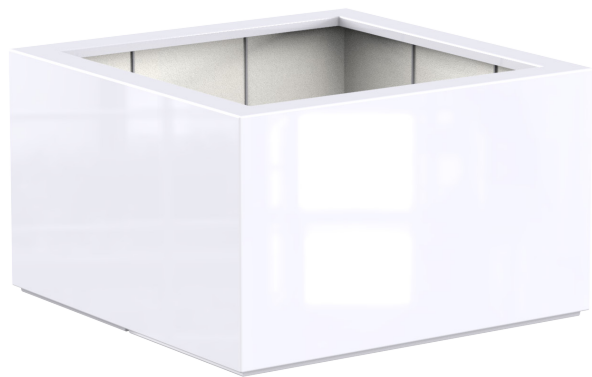

Roues 450 KG





Buxus (PBH)



Canna (PCH)

				KG
PBH5.1	1000	1000	800 mm	23
PBH5.2	"	"	600 mm	19
PBH6.1*	800	800	800 mm	18
PBH6.2*	"	"	600 mm	16
PBH7*	700	700	700 mm	14
PBH8*	600	600	600 mm	10
PBH9*	500	500	500 mm	7
PBH10	400	400	400 mm	4
PBH10.1	"	"	600 mm	6
PBH10.2	"	"	800 mm	8
PBH10.3	"	"	1000 mm	9
PBH10.4	"	"	1200 mm	11
PBH22.1*	1500	500	600 mm	17
PBH22.2*	1200	"	"	14
PBH25.3	1000	400	400 mm	8
PBH28.2	900	250	800 mm	11

* Roulettes possibles

			KG
PCH1	500	590 mm	4
PCH2	"	900 mm	6
PCH3	720	840 mm	8
PCH4	800	1000 mm	11
PCH6	700	1120 mm	11



Couleur Standard RAL 7021

Brett: table potagère

Pour faciliter la culture et la récolte des fleurs, des herbes et des plantes, nous avons développé ce produit. Une jardinière en fibre de verre, d'une hauteur de 200 mm, disposée sur une structure en acier massif rond de 12mm avec finition **DB703** et pieds réglables. La table potagère, faite de polyester de 3 mm d'épaisseur. La couleur standard de ce produit est le **RAL 7021**. Sur demande, et moyennant un surcoût de 10%, nous pouvons fournir en couleurs selon les **RAL suivants: 7006 | 7016 | 7035 | 9005 | 9010 | 9016**.

5 ans de garantie.



Cleaner + protector



Tuyau de trop plein

Nouveau



Brett (PR2)



Brett (PR4)

				KG
PR2	1500	500	200/910 mm	35
PR4	1000	"	"	29



Screen (SR2)



Screen (SR3)

				KG
SR2	2040	500	1350	40
SR3	"	"	2100	50





Matériau
23 mm

Couleur
RAL 7035

Béton polymère

Le béton polymère est un matériau composite idéal pour les usages dans des zones publiques.

Le matériau est fortement comprimé ce qui le rend particulièrement résistant et indéformable. Ces bacs sont totalement étanches et résistants au gel. Par ailleurs, la structure particulière du matériau fait qu'il ne retient pas la poussière et se nettoie naturellement lorsqu'il pleut.

5 ans de garantie.

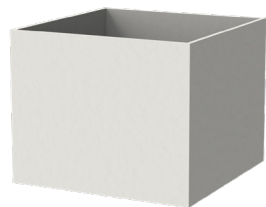

Banco (BT)

				KG
BT5.1	1000	1000	800 mm	250
BT6	800	800	"	172
BT6.1	"	"	600 mm	139
BT8	600	600	"	103



Besso (BS)

			KG
BS1	2000	400 mm	269
BS2	1500	"	125
BS4	1800	450 mm	237
BS5	2350	600 mm	500



Picasso (BP)

BP1	1000	600 mm	120
BP2	600	900 mm	70



Barro (BR)

BR1	1200	900 mm	231
BR2	1500	1200 mm	408



Bodil (BD)
pieds 60mm

BD1	1800	400 mm	378
BD2	2350	"	624



Acier Corten
3 mm

Bassins

La variété des modèles, la multiplicité des formes (rondes, carrées, rectangulaires) ainsi que le sur-mesure permettent la création d'une véritable oasis dans le jardin. Plusieurs modèles disposent en option de murs équipés d'une lame d'eau pour lesquelles il est également possible d'ajouter un éclairage LED.

L'intérieur de tous nos bassins a un revêtement polyurée très solide et durable de 2mm.

Chaque bassin est équipé en standard de 2 connexions avec taraudage en 1 pouce de diamètre (27mm). Chaque bassin dispose également en standard d'un tuyau de trop plein. Guide d'installation et dessins techniques disponibles sur le site internet.

Les bassins et murs de bassins ne font pas partie de notre gamme standard. Le délai de livraison pour les dimensions standard est de 8 semaines, et celui de la personnalisation est sur demande.

5 ans de garantie.



Bassin acier Corten
(VC)



Mur placé sur bassin
(VCM1...)



Mur indépendant
(VCM2...)
(VCM3...)

Fabrication
Sur-Mesure
Possible

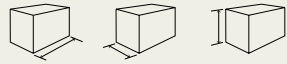

				KG
VC1	6000	1000	600 mm	440
VC1.1	"	"	400 mm	377
VC2	5000	1000	600 mm	380
VC2.1	"	"	400 mm	317
VC3	4000	1000	600 mm	311
VC3.1	"	"	400 mm	259
VC4	3000	2000	600 mm	358
VC4.1	"	"	400 mm	306
VC5	3000	1500	600 mm	298
VC5.1	"	"	400 mm	252
VC6	3000	1000	600 mm	243
VC6.1	"	"	400 mm	201
VC7	3000	800	600 mm	221
VC7.1	"	"	400 mm	181
VC8	2500	1200	600 mm	228
VC8.1	"	"	400 mm	190
VC9	2000	800	600 mm	156
VC9.1	"	"	400 mm	128
VC10	1500	800	600 mm	124
VC10.1	"	"	400 mm	101
VC11	1200	800	600 mm	106
VC11.1	"	"	400 mm	86

Fabrication
Sur-Mesure
Possible

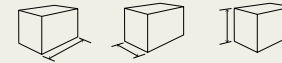

				KG
VCM1.1	3000	250	600 mm	98
VCM1.2	2500	"	"	83
VCM1.3	2000	"	"	67
VCM1.4	1500	"	"	51
VCM1.5	1200	"	"	42
VCM1.6	1000	"	"	36

Pompe et cascade exclusive

VCM2.1	3000	250	1200 mm	168
VCM2.2	2500	"	"	142
VCM2.3	2000	"	"	116
VCM3.1	1500	250	1000 mm	74
VCM3.2	1200	"	"	61
VCM3.3	1000	"	"	52

Pompe et cascade exclusive





Aluminium
4 mm

Bassins

La variété des modèles, la multiplicité des formes (rondes, carrées, rectangulaires) ainsi que le sur-mesure permettent la création d'une véritable oasis dans le jardin. Plusieurs modèles disposent en option de murs équipés d'une lame d'eau pour lesquelles il est également possible d'ajouter un éclairage LED.

L'intérieur de tous nos bassins a un revêtement polyurée très solide et durable de 2mm.

3 couleurs standard disponibles : **RAL 7021** | **7035** | **9016**. Presque toutes les autres couleurs sont possibles moyennant un surcoût.

Chaque bassin est équipé en standard de 2 connexions avec taraudage en 1 pouce de diamètre (27mm). Chaque bassin dispose également en standard d'un tuyau de trop plein. Guide d'installation et dessins techniques disponibles sur le site internet.

Les bassins et murs de bassins ne font pas partie de notre gamme standard. Le délai de livraison pour les dimensions standard est de 8 semaines, et celui de la personnalisation est sur demande.

5 ans de garantie.

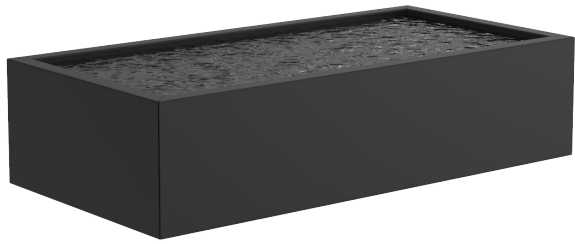

Bassin acier Corten
(VA)



Mur placé sur bassin
(VM1...)



Mur indépendant
(VM2...)
(VM3...)

Fabrication
Sur-Mesure
Possible

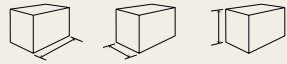

KG

VA1	6000	1000	600 mm	201
VA1.1	"	"	400 mm	168
VA2	5000	1000	600 mm	172
VA2.1	"	"	400 mm	143
VA3	4000	1000	600 mm	140
VA3.1	"	"	400 mm	117
VA4	3000	2000	600 mm	162
VA4.1	"	"	400 mm	138
VA5	3000	1500	600 mm	143
VA5.1	"	"	400 mm	115
VA6	3000	1000	600 mm	109
VA6.1	"	"	400 mm	91
VA7	3000	800	600 mm	99
VA7.1	"	"	400 mm	81
VA8	2500	1200	600 mm	104
VA8.1	"	"	400 mm	87
VA9	2000	800	600 mm	71
VA9.1	"	"	400 mm	58
VA10	1500	800	600 mm	57
VA10.1	"	"	400 mm	46
VA11	1200	800	600 mm	48
VA11.1	"	"	400 mm	39

Fabrication
Sur-Mesure
Possible

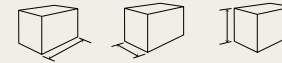

KG

VM1.1	3000	250	600 mm	58
VM1.2	2500	"	"	49
VM1.3	2000	"	"	38
VM1.4	1500	"	"	30
VM1.5	1200	"	"	25
VM1.6	1000	"	"	21

Pompe et cascade exclusive

VM2.1	3000	250	1200 mm	76
VM2.2	2500	"	"	64
VM2.3	2000	"	"	53
VM3.1	1500	250	1000 mm	53
VM3.2	1200	"	"	36
VM3.3	1000	"	"	31

Pompe et cascade exclusive



Acier Corten
3 mm

Aluminium
3 mm

Aluminium
RAL7021

Bassins

			KG
WNG1	600	140 mm	8
WNG2	800	210 mm	16
WNG3	1000	"	23
WNG4	1200	"	33
WNG5 *	1500	310 mm	75
WNS1	600	140 mm	8
WNS2	800	210 mm	16
WNS3	1000	"	23
WNS4	1200	"	33
WNS5 *	1500	310 mm	75
WNS6 **	2000	"	120

* Matériau 4mm ** Matériau 5mm

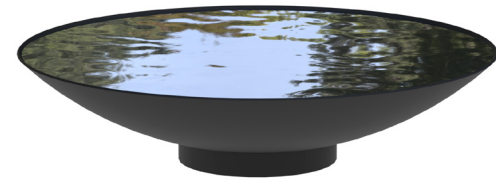

Bol d'eau (WNG)
Coating DB703

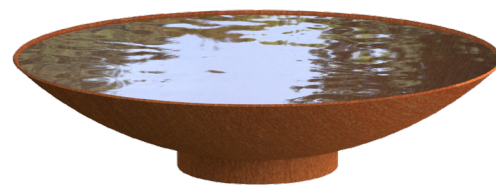

Bol d'eau (WNS)
Corten



Table d'eau Aluminium (AB1-4)

Table d'eau Corten (AB1-4)

Fabrication
Sur-Mesure
Possible
(6m max)

				KG
AB1 6 fontaines	6000	1000	400 mm	158
AB2 5 fontaines	5000	"	"	133
AB3 4 fontaines	4000	"	"	108
AB4 3 fontaines	3000	"	"	83
AB5 2 fontaines	2000	800	"	50
CB1 6 fontaines	6000	1000	400 mm	444
CB2 5 fontaines	5000	"	"	373
CB3 4 fontaines	4000	"	"	304
CB4 3 fontaines	3000	"	"	232
CB5 2 fontaines	2000	800	"	137

Standard avec un éclairage LED et une pompe.

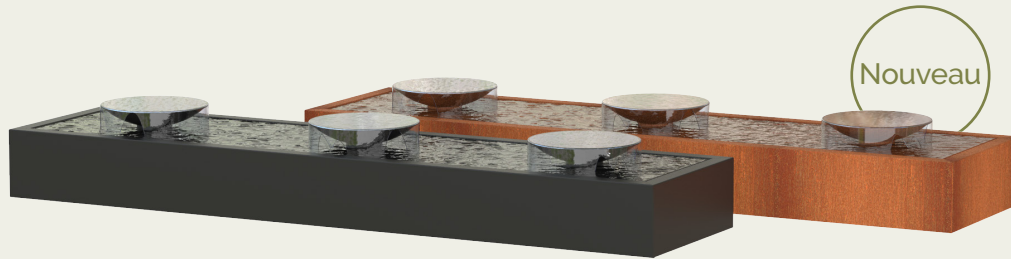

Table d'eau avec bol d'eau
Aluminium (ABS)

Table d'eau avec bol d'eau
Corten (CBS)

				KG
ABS2 4 Bol d'eau	5000	1000	520 mm	188
ABS3 3 Bol d'eau	4000	"	"	147
CBS2 4 Bol d'eau	5000	1000	520 mm	423
CBS3 3 Bol d'eau	4000	"	"	343

Standard avec un éclairage LED, une pompe et bol d'eau.



Table d'eau Aluminium (ABR)

Table d'eau Corten (CBR)

			KG
ABR1	1450	750 mm	61
ABR2	1200	"	46
ABR3	1000	"	36
ABR4	1450	400 mm	46
ABR5	1200	"	34
ABR6	1000	"	26

CBR1	1450	750 mm	165
CBR2	1200	"	126
CBR3	1000	"	98
CBR4	1450	400 mm	125
CBR5	1200	"	93
CBR6	1000	"	71

Standard avec un éclairage LED et une pompe.

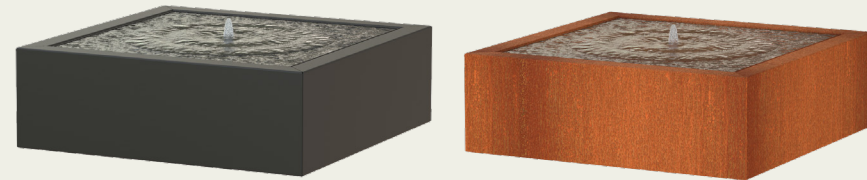

Table d'eau Aluminium (AB11-13)

Table d'eau Corten (AB11-13)

				KG
AB11	1200	1200	400 mm	42
AB12	1000	1000	"	30
AB13	800	800	"	23
CB11	1200	1200	400 mm	115
CB12	1000	1000	"	87
CB13	800	800	"	62

Standard avec un éclairage LED et une pompe.





Acier Corten
3 mm

Aluminium
3 mm

Décoration d'eau

Une décoration d'eau unique en acier Corten ou en aluminium. Nous pouvons produire presque toutes les couleurs RAL pour des éléments en aluminium. L'eau est expulsée par un jet en acier inoxydable avec des lumières LED au milieu de la plaque supérieure. L'eau longe ensuite uniformément les côtés du bloc dans le réservoir souterrain pour être ensuite pompée à nouveau vers le haut. Livré avec la pompe + éclairage LED et jet.

5 ans de garantie.



KG

AWB1	Alu Coating 7021	700 (1100)	700 (1100)	700 (1080) mm	79
AWB4	Alu 7021 3 fontaines	3000 (3400)	"	"	209
CWB1	Corten	700 (1100)	700 (1100)	700 (1080) mm	173
CWB4	Corten 3 fontaines	3000 (3400)	"	"	464

Standard avec un éclairage LED et une pompe.

Décoration d'eau

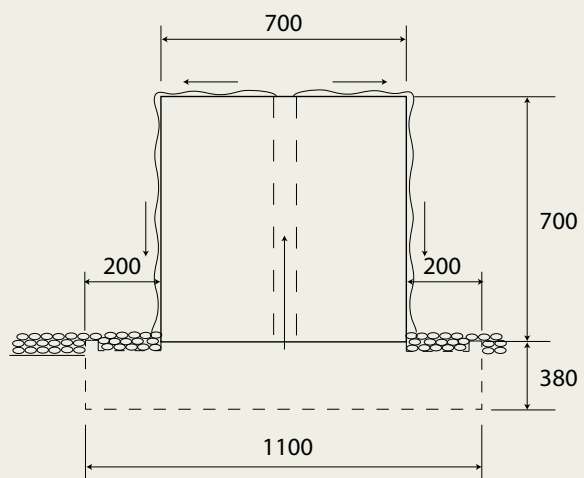



Accessoires pour bassins et cascades



Pompe OASE PONTEC



Led OASE pour cascade



Led OASE pour table d'eau

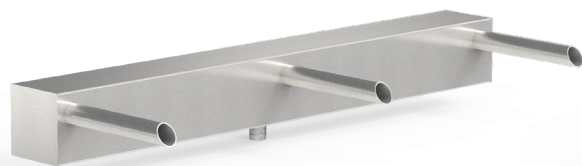

Cascade 3 jets

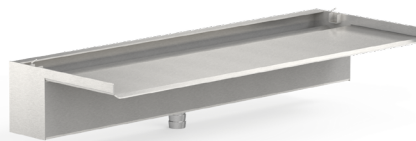

Cascade 600 mm



Cascade 1500 mm



		Matériau	Pompe correspondante
VB1	Cascade 600 (sortie 50mm)	Inox	VP3
VB2	Cascade 600 (sortie 150mm)	"	VP3
VB3	Cascade 1500 (sortie 50mm)	"	VP5
VB4	Cascade 1500 (sortie 150mm)	"	VP5
VB5	Cascade 930 (sortie 3 tubes 200mm)	"	VP3
VB6	LED 600mm		
VB7	LED 1500mm		
VP1	Eco Pompe 1500(25W) avec tuyau		
VP3	Eco Pompe 5000(60W) avec tuyau		
VP4	Eco Pompe 11000(80W) avec tuyau		
VP5	Pompe Aqua Forte P-25000 avec tuyau		



Murs en fibre de verre

Murs en fibre de verre et résine polyester sont très résistants et légers. Ils peuvent être installés sur n'importe quelle surface grâce à la semelle fixée à la base du mur. L'un des avantages de notre mur en polyester est qu'il est creux, et peut ainsi être équipé ultérieurement de luminaires, etc...



Avantages des murs en fibre de verre et polyester :

- Plus économique que des murs traditionnels
- Léger en poids
- Solidité renforcée par la fibre de verre
- Facile à entretenir
- Standard en **RAL 9016**, également disponible dans les couleurs **RAL: 7021 | 7035 | 9010**

Le nettoyage doit tout de même être réalisé avec précaution, certains produits détergents peuvent endommager le matériau. Le produit le plus adapté au nettoyage du polyester est présenté dans la page des accessoires. Surtout ne pas utiliser de paille de fer, papier de verre, solvant ou tout autre matériel abrasif.

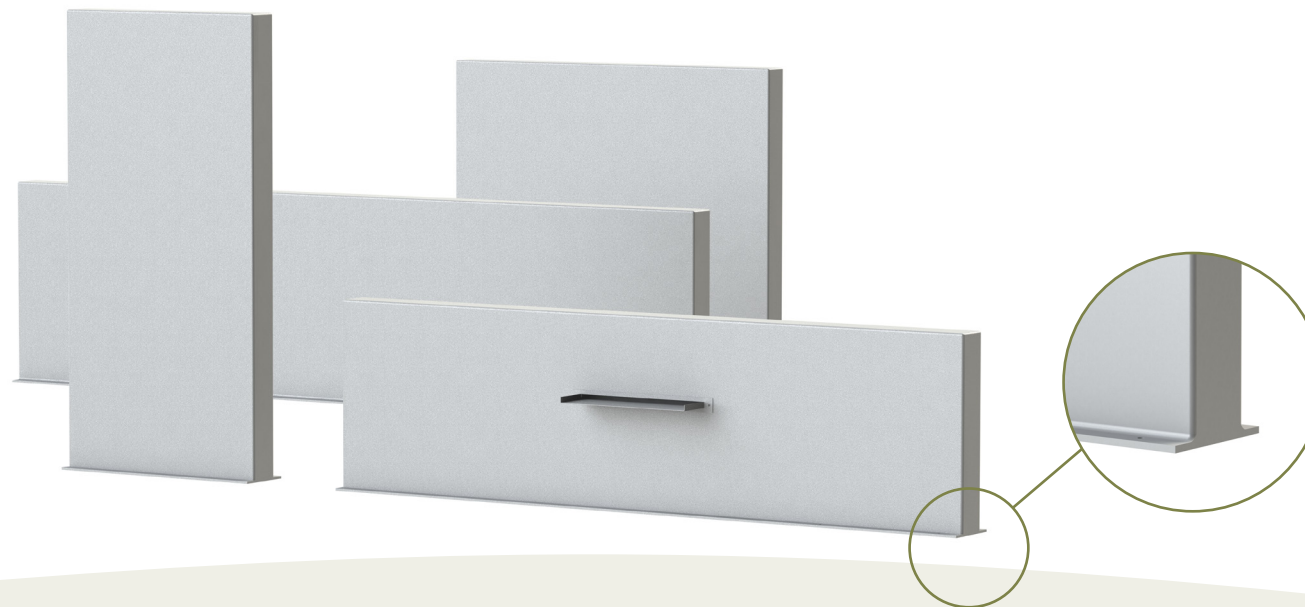
5 ans de garantie.



				KG
PW1	4000	150	2000 mm	98
PW1.1	"	"	1500 mm	75
PW1.2	"	"	1000 mm	53
PW1.3	"	"	800 mm	43
PW2	3000	150	2000 mm	75
PW2.1	"	"	1500 mm	57
PW2.2	"	"	1000 mm	40
PW2.3	"	"	800 mm	33
PW3	2000	150	2000 mm	51
PW3.1	"	"	1500 mm	39
PW3.2	"	"	1000 mm	27
PW3.3	"	"	800 mm	23
PW5	1000	150	2000 mm	27
PW5.1	"	"	1500 mm	21
PW5.2	"	"	1000 mm	15
PW5.3	"	"	800 mm	12



Aluminium
3 mm

Murs en aluminium

Ces murs permettent de structurer les volumes dans votre jardin. Très résistants et légers, ils peuvent être installés sur n'importe quelle surface grâce à la semelle fixée à la base du mur. Ils sont disponibles dans presque toutes les couleurs RAL. La fabrication sur-mesure est possible, la cotation directement accessible sur le site (après connexion). Pour nettoyer ce produit, nous recommandons "Cleaner + protector set", spécialement développé pour le nettoyage et l'entretien de l'aluminium.

3 couleurs standard disponibles : **RAL 7021** | **7035** | **9016**. Presque toutes les autres couleurs sont possibles moyennant un surcoût de 10%.

5 ans de garantie.



Cleaner + protector

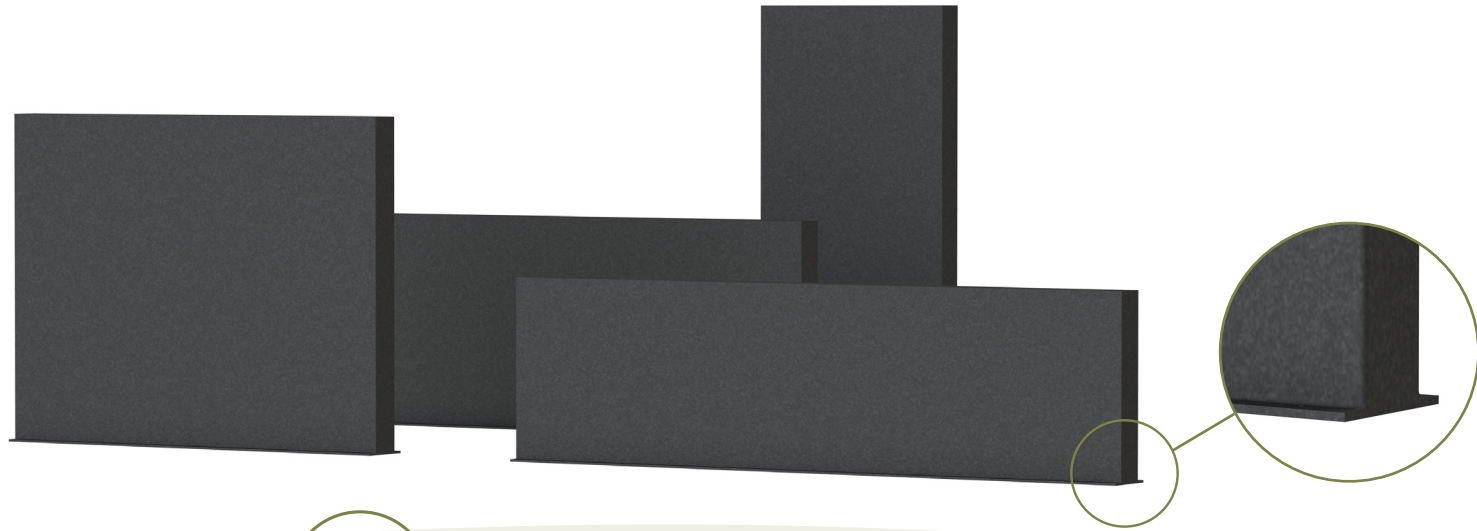

Fabrication
Sur-Mesure
Possible
(6m max)

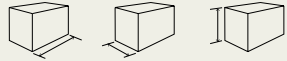

KG

AW1	4000	150	2000 mm	141
AW1.1	"	"	1350 mm	103
AW1.2	"	"	1000 mm	75
AW1.3	"	"	800 mm	63
AW1.4	"	"	600 mm	50
AW2	3000	150	2000 mm	107
AW2.1	"	"	1350 mm	75
AW2.2	"	"	1000 mm	57
AW2.3	"	"	800 mm	47
AW2.4	"	"	600 mm	38
AW3	2000	150	2000 mm	73
AW3.1	"	"	1350 mm	51
AW3.2	"	"	1000 mm	39
AW3.3	"	"	800 mm	32
AW3.4	"	"	600 mm	26
AW4	1500	150	2000 mm	58
AW4.1	"	"	1350 mm	40
AW4.2	"	"	1000 mm	31
AW4.3	"	"	800 mm	25
AW4.4	"	"	600 mm	20
AW5	1000	150	2000 mm	39
AW5.1	"	"	1350 mm	27
AW5.2	"	"	1000 mm	21
AW5.3	"	"	800 mm	17
AW5.4	"	"	600 mm	14





Acier Corten
2 mm

Murs en acier Corten

Murs en Corten sont très résistants. Ils peuvent être installés sur n'importe quelle surface grâce à la semelle fixée à la base du mur. L'un des avantages de notre mur en Corten est qu'il est creux, et peut ainsi être équipé ultérieurement de luminaires, etc... Pour accélérer l'oxydation, nous avons un accélérateur de rouille disponible.

Avantages des murs en Corten :

- Plus économique que des murs traditionnels
- Matériau très solide
- Facilité de créer des décors design
- Aspect naturel
- Sur mesure possible

5 ans de garantie.



Accélérateur de rouille



Fabrication
Sur-Mesure
Possible
(6m max)

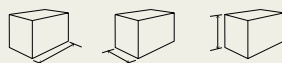

KG

CW1	4000	150	2000 mm	282
CW1.1	"	"	1350 mm	205
CW1.2	"	"	1000 mm	149
CW1.3	"	"	800 mm	122
CW1.4	"	"	600 mm	96
CW2	3000	150	2000 mm	214
CW2.1	"	"	1350 mm	149
CW2.2	"	"	1000 mm	113
CW2.3	"	"	800 mm	93
CW2.4	"	"	600 mm	73
CW3	2000	150	2000 mm	146
CW3.1	"	"	1350 mm	101
CW3.2	"	"	1000 mm	77
CW3.3	"	"	800 mm	64
CW3.4	"	"	600 mm	50
CW4	1500	150	2000 mm	146
CW4.1	"	"	1350 mm	101
CW4.2	"	"	1000 mm	77
CW4.3	"	"	800 mm	64
CW4.4	"	"	600 mm	38
CW5	1000	150	2000 mm	78
CW5.1	"	"	1350 mm	54
CW5.2	"	"	1000 mm	41
CW5.3	"	"	800 mm	34
CW5.4	"	"	600 mm	26



Acier Corten
2 mm

Aluminium
3 mm

PANNEAUX DECORATIFS DE COUPE AU LASER

EN ACIER DE CORTEN ET EN ALUMINIUM REVETU

Panneaux décoratifs ADEZZ® en acier Corten A et en aluminium.

Les panneaux transparents aideront à structurer votre jardin et créer des espaces de jardin protégés.

La vie privée peut être réalisée de cette manière, le vent et les bruits dérangeants sont gardés à l'extérieur.

Les panneaux décoratifs ADEZZ® ont un système de liaison unique qui se caractérisent par:

- Grande stabilité due aux bords partiellement pliés et à la stabilité testée.
- Matériaux: Acier Corten A ou Aluminium avec un revêtement de couleur résistant aux rayures.
- Options de montage très variables au sol / entre les colonnes, les poteaux et les murs.
- Installation facile grâce à un bon accès aux éléments de montage.
- T-Profilés disponibles pour le coulage en béton et connexion invisible des panneaux.
- Bord arrondi avec cadre fermé de tous les côtés, panneaux bien fermés.
- Design intemporel et applicable dans tous les jardins.
- 5 ans de garantie.

Dimensions des panneaux: largeur 1100 mm et hauteur 1800 mm.

Nous avons tous les modèles en stock. Ces panneaux peuvent être appliqués rapidement et facilement dans la conception de votre jardin.

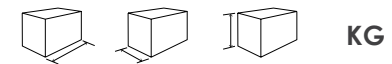

	106	60	2700 mm	KG
CPP1	106	60	2700 mm	20
APP1	"	"	"	16



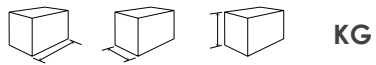

	1100	50	1800 mm	KG
APB1	1100	50	1800 mm	16
APB2	600	"	"	9
APN1	1100	50	1800 mm	16
APN2	"	"	"	"
APN3	"	"	"	"
APN4	"	"	"	"
APN5	"	"	"	"
APN6	"	"	"	"
APN7	"	"	"	"
APN8	"	"	"	"
APN9	"	"	"	"
APN10	"	"	"	"
APN11	"	"	"	"
APA2.1	1100	50	1800 mm	16
APA2.2	"	"	"	"
APA2.3	"	"	"	"
APA2.4	"	"	"	"
APA3	1100	50	1800 mm	16
APA4	"	"	"	"
APA5	"	"	"	"
APA6	"	"	"	"
APA7	"	"	"	"
APA8	1100	50	1800 mm	16
APA8.1	"	"	"	"
APA8.2	"	"	"	"

Consulter www.adezz.com pour les designs

Nouveau



CPB1

CPA3

CPN1

CPN6

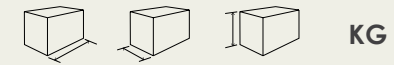

	1100	50	1800 mm	KG
CPB1	1100	50	1800 mm	38
CPB2	600	"	"	23
CPN1	1100	50	1800 mm	38
CPN2	"	"	"	"
CPN3	"	"	"	"
CPN4	"	"	"	"
CPN5	"	"	"	"
CPN6	"	"	"	"
CPN7	"	"	"	"
CPN8	"	"	"	"
CPN9	"	"	"	"
CPN10	"	"	"	"
CPN11	"	"	"	"
CPA2.1	1100	50	1800 mm	38
CPA2.2	"	"	"	"
CPA2.3	"	"	"	"
CPA2.4	"	"	"	"
CPA3	1100	50	1800 mm	38
CPA4	"	"	"	"
CPA5	"	"	"	"
CPA6	"	"	"	"
CPA7	"	"	"	"
CPA8	1100	50	1800 mm	38
CPA8.1	"	"	"	"
CPA8.2	"	"	"	"

Consulter www.adezz.com pour les designs

Nouveau

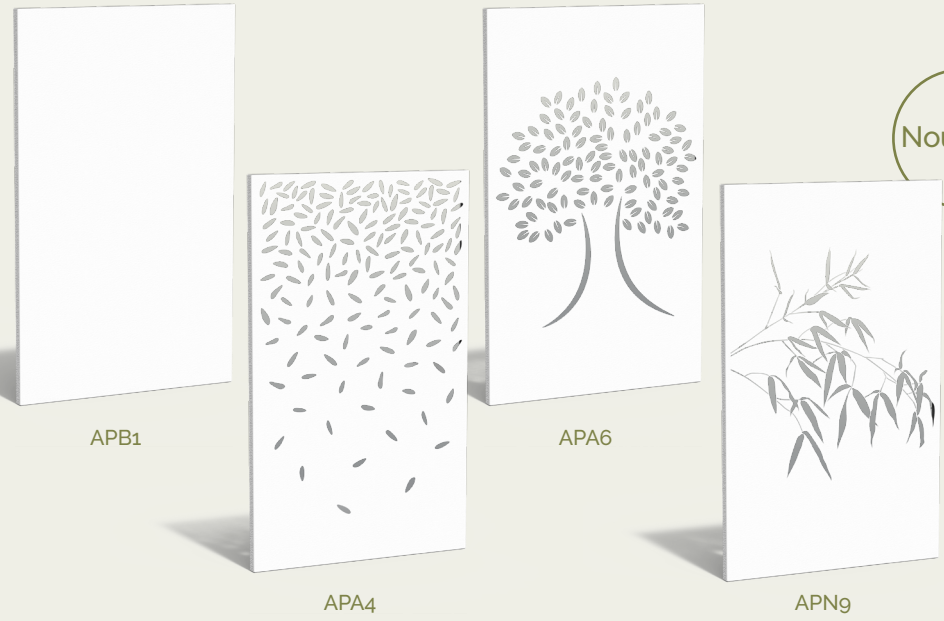

APB1

APA4

APA6

APN9





Acier Corten
2 mm

Aluminium
3 mm

Socles

Les socles sont disponibles dans 2 formes: pleine ou en U et en différentes dimensions permettant d'y poser des objets jusqu'à 150 kg. La version ajourée "U" peut être utilisée comme un rack à bûches. Ce sont de merveilleux supports de décoration pour la maison ou le jardin qui permettent de mettre en avant et magnifier des objets.

Pour accélérer l'oxydation, nous avons un accélérateur de rouille disponible.

5 ans de garantie.



Accélérateur de rouille



Cleaner + protector



Antirouille Corten



Socles (CK)

U-Socles (CKU)

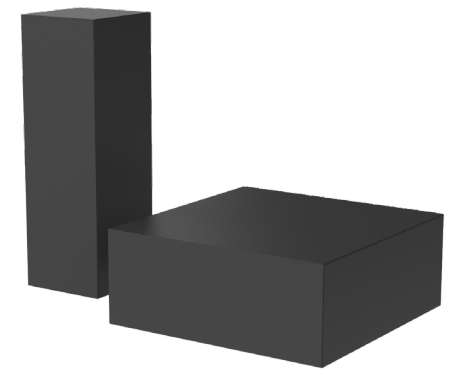

Socles Aluminium (CK)

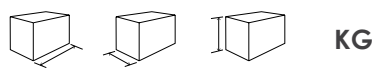

				KG
CK1	500	500	1200 mm	42
CK2	"	"	1000 mm	36
CK3	"	"	800 mm	29
CK4	"	"	600 mm	23
CK5	400	400	1200 mm	33
CK6	"	"	1000 mm	28
CK7	"	"	800 mm	23
CK8	"	"	600 mm	18
CK9	"	"	400 mm	13
CK10	300	300	1000 mm	21
CK11	"	"	800 mm	17
CK12	"	"	600 mm	13
CK13	"	"	400 mm	9
CK20	1200	1200	400 mm	54
CK21	1000	1000	"	42
CK22	800	800	"	31
CK23	600	600	"	21
CK30	2000	400	400 mm	44
CK31	1500	"	"	34
CK32	1000	"	"	24
CKU1	500	500	1200 mm	52
CKU2	"	"	1000 mm	44
CKU3	"	"	800 mm	37
CKU4	"	"	600 mm	29
CKU5	400	400	1200 mm	41
CKU6	"	"	1000 mm	35
CKU7	"	"	800 mm	29
CKU8	"	"	600 mm	23
CKU9	"	"	400 mm	17

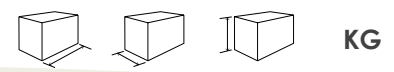

				KG
AS1	500	500	1200 mm	23
AS2	"	"	1000 mm	19
AS3	"	"	800 mm	16
AS4	"	"	600 mm	12
AS5	400	400	1200 mm	18
AS6	"	"	1000 mm	15
AS7	"	"	800 mm	12
AS8	"	"	600 mm	10
AS9	"	"	400 mm	7
AS10	300	300	1000 mm	11
AS11	"	"	800 mm	9
AS12	"	"	600 mm	7
AS13	"	"	400 mm	5
AS20	1200	1200	400 mm	29
AS21	1000	1000	"	22
AS22	800	800	"	16
AS23	600	600	"	11
AS30	2000	400	400 mm	23
AS31	1500	"	"	18
AS32	1000	"	"	13





Boîtes aux lettres

Nous avons développé trois modèles de boîtes aux lettres dans notre collection, disponibles soit en aluminium laqué époxy, soit en acier Corten. La version en aluminium laqué époxy peut être proposée dans toute la palette de couleurs RAL. Il est également possible de commander l'estampage des chiffres et des lettres pour tous nos modèles.

Couleurs standard aluminium : **RAL 7021 | 7035 | 9016**. Presque toutes les autres couleurs sont possibles moyennant un surcoût de 10%.

5 ans de garantie.

Disponible en acier Corten et inox:

0, 1, 2, 3, 4, 5, 6, 7, 8, 9, A, B, C, D





Ivar



Hacon



Flyn

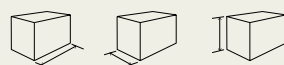

KG

Ivar IVC1	Corten	350	350	1200 mm	34
Ivar IVA1	Aluminium	"	"	"	18
Hacon HAC1	Corten	350	350	1200 mm	34
Hacon HAA1	Aluminium	"	"	"	18
Flyn LFC1	Corten	350	350	1200 mm	41
Flyn LFA1	Aluminium	"	"	"	18





Boîte aux lettres pour colis "CASE"

On ne pourrait aujourd'hui plus se passer de l'achat en ligne. Soit vous restez à la maison pour votre commande ou vous encombrez vos voisins avec votre commande. La boîte aux lettres pour colis CASE résout ce problème.

Votre commande peut être livrée d'une manière élégante à votre adresse si vous n'êtes pas présent. En installant un volet, le colis tombe au fond et ne peut être récupéré que par vous. Le design est élégant et compact. Il s'agit également de la boîte aux lettres et le numéro de votre maison peut facilement être inscrit dessus.

La boîte d'emballage CASE est équipée d'un mécanisme de "soft close" pour une facilité d'utilisation accrue.

Fabriquée en aluminium durable (3mm) et sont disponible dans presque toutes les couleurs RAL.

Couleur standard en aluminium **RAL 7021 | 7035 | 9016**. Presque toutes les autres couleurs RAL standard sont disponibles (pour cela des frais de démarrage seront facturés).

5 ans de garantie.



Case



Soft Close



KG

Case PCC1 Corten
Case PCA1 Aluminium

500

400

1200mm

58

30

Taille maximale du paquet 400x300x250 mm

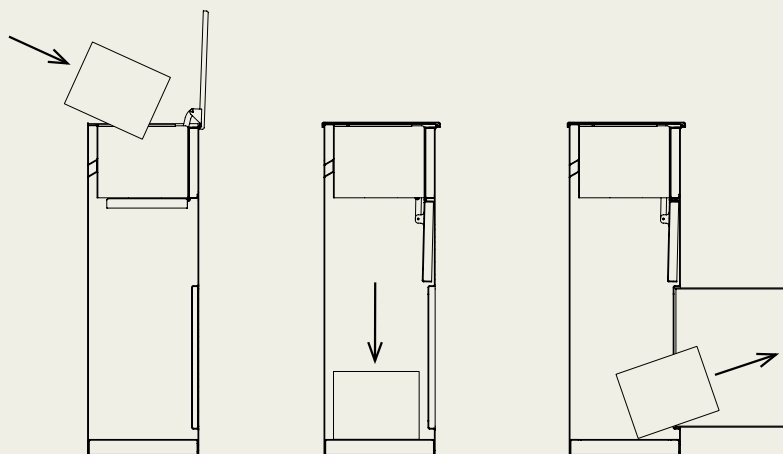



Boîte aux lettres pour colis "PACA"

On ne pourrait aujourd'hui plus se passer de l'achat en ligne. Soit vous restez à la maison pour votre commande ou vous encombrez vos voisins avec votre commande. La boîte aux lettres pour colis PACA résout ce problème.

Votre commande peut être livrée d'une manière élégante à votre adresse si vous n'êtes pas présent. En installant un volet, le colis tombe au fond et ne peut être récupéré que par vous. Le design est élégant et compact. Il s'agit également de la boîte aux lettres et le numéro de votre maison peut facilement être inscrit dessus.

La boîte d'emballage PACA est équipée d'un mécanisme de "soft open" pour une facilité d'utilisation accrue.

Fabriquée en aluminium durable (3mm) et sont disponible dans presque toutes les couleurs RAL.

Couleur standard en aluminium **RAL 7021 | 7035 | 9016**. Presque toutes les autres couleurs RAL standard sont disponibles (pour cela des frais de démarrage seront facturés).

5 ans de garantie.



Paca

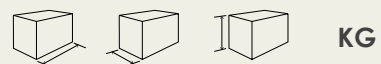

	870	300	1250mm	KG
Paca PPS1 Corten	"	"	"	110
Paca PPA1 Aluminium	"	"	"	41

Taille maximale du paquet 400x300x250 mm

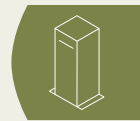
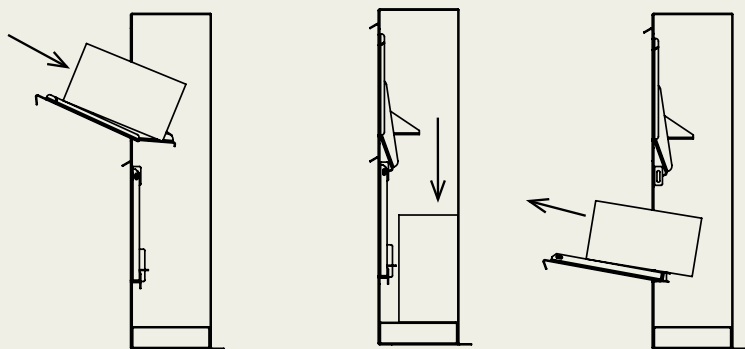



Acier Corten
4 mm

Aluminium
4 mm

Escaliers

Nous proposons une gamme d'escaliers en acier Corten pour l'extérieur permettant de reprendre les différences de niveau dans les jardins.

Les marches ont une hauteur de 170mm et notre production ne dépasse pas 10/17 marches par volée.

Fabriquée en aluminium durable (4mm) et sont disponible dans presque toutes les couleurs RAL.

Couleur standard en aluminium **RAL 9005**. Presque toutes les autres couleurs RAL standard sont disponibles (pour cela des frais de démarrage seront facturés).

Les escaliers ne sont pas des produits en stock et ont un délai de livraison de 3 semaines.

5 ans de garrantie.

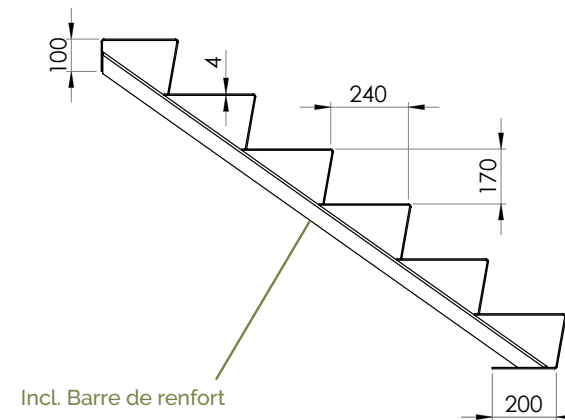



Escalier acier Corten (CST)

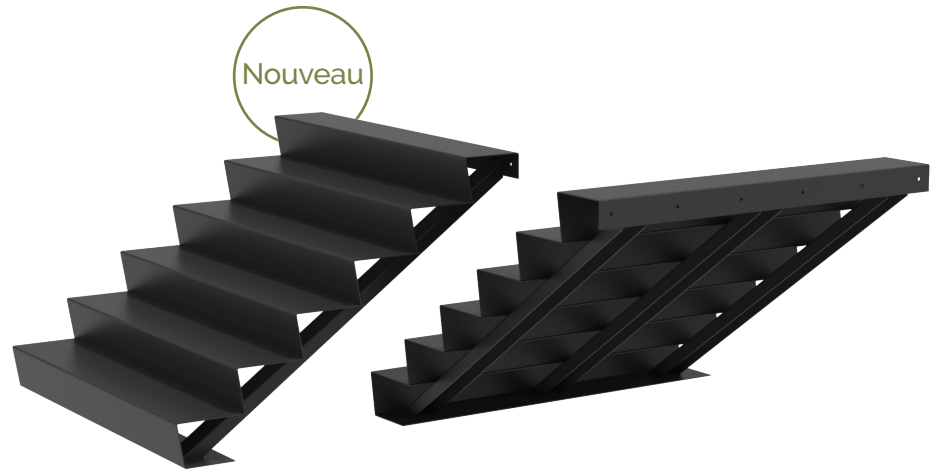

Escalier Aluminium (AST)

Fabrication
Sur-Mesure
Possible

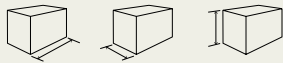
**KG**

CST2.1 2 marches <i>extra marche (max 17)</i>	1000 "	480 240	340 mm 170 mm	15 7
CST2.2 2 marches <i>extra marche (max 17)</i>	1250 "	480 240	340 mm 170 mm	17 8
CST2.3 2 marches <i>extra marche (max 10)</i>	1500 "	480 240	340 mm 170 mm	23 9
CST2.4 2 marches <i>extra marche (max 10)</i>	2000 "	480 240	340 mm 170 mm	28 12
CST2.5 2 marches <i>extra marche (max 10)</i>	2500 "	480 240	340 mm 170 mm	36 15
CST2.6 2 marches <i>extra marche (max 10)</i>	3000 "	480 240	340 mm 170 mm	43 17

Fabrication
Sur-Mesure
Possible

**KG**

AST2.1 2 marches <i>extra marche (max 17)</i>	1000 "	480 240	340 mm 170 mm	15 7
AST2.2 2 marches <i>extra marche (max 17)</i>	1250 "	480 240	340 mm 170 mm	17 8
AST2.3 2 marches <i>extra marche (max 10)</i>	1500 "	480 240	340 mm 170 mm	23 9
AST2.4 2 marches <i>extra marche (max 10)</i>	2000 "	480 240	340 mm 170 mm	28 12
AST2.5 2 marches <i>extra marche (max 10)</i>	2500 "	480 240	340 mm 170 mm	36 15
AST2.6 2 marches <i>extra marche (max 10)</i>	3000 "	480 240	340 mm 170 mm	43 17





Matériau
2 + 3 mm

Bordures

Nous fabriquons des bordures de massifs en acier galvanisé et en acier Corten. Disponibles en cinq hauteurs : 100, 150, 200, 290 et 390mm, dans une épaisseur de 2 ou 3mm. La longueur de chaque bandeau est de 2300mm. Les bordures peuvent être à bord droit, ou bien à bords rabattus (90°) ou bien à bords aplatis (180°).

5 ans de garantie.



Pied (PKV1)



Piquet (PK)

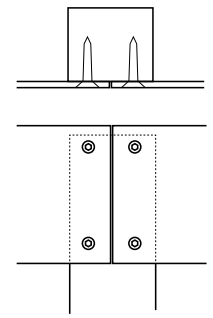

Piquet PK

- PK 1 / 50x50x400 mm (25 pcs)
- PK 2 / 50x50x600 mm (25 pcs)
- PK 3 / 50x50x800 mm (25 pcs)

- PKC1 / Acier 30x30x600 mm (25 pcs)
- PKV1 / Pied de toit en acier

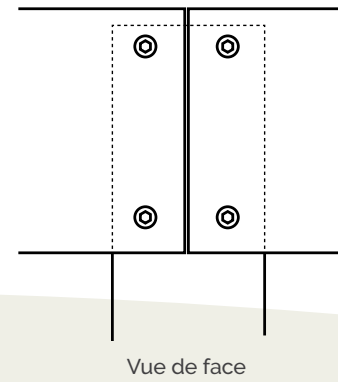
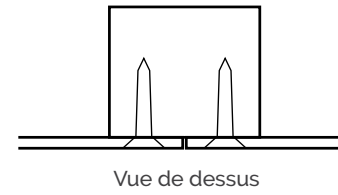
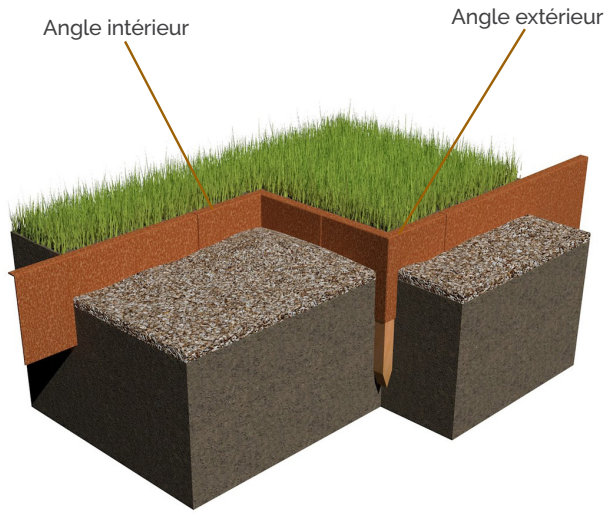

Bordure CR bord droit
2300 X (H)100, 150, 200, 290 of 390

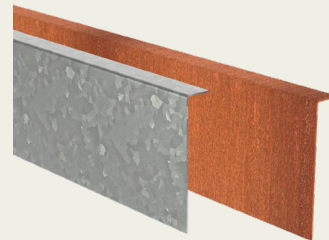

Bordure CZ bord plié
2300 X (H)100, 150, 200, 290 of 390



Bordure CP bord applati
2300 X (H)100, 150, 200, 290 of 390

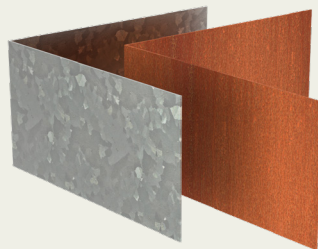

Bordure VZ bord droit
300 X 300 (H)100, 150, 200, 290 of 390

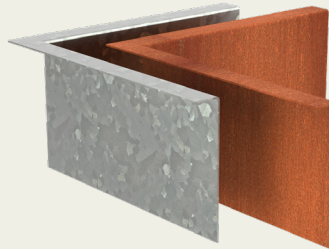

Bordure VZ bord plié
300 X 300 (H)100, 150, 200, 290 of 390

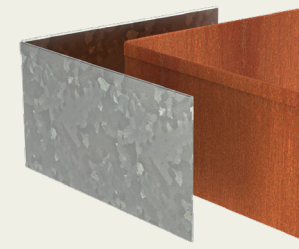

Bordure VP bord applati
300 X 300 (H)100, 150, 200, 290 of 390





Bordure droit (2300mm)

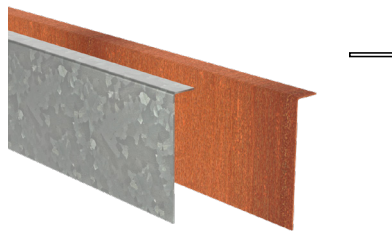

Bordures pli  (2300mm)

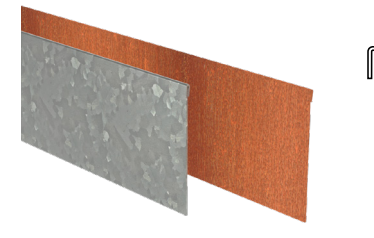

Bordures aplati (2300mm)

Applati	�paisseur	Nombre	
100mm	2mm	25	C/VR2 100 25
		10	C/VR2 100 10
150mm	2mm	25	C/VR2 150 25
		10	C/VR2 150 10
	3mm	25	C/VR3 150 25
		10	C/VR3 150 10
200mm	2mm	25	C/VR2 200 25
		10	C/VR2 200 10
	3mm	25	C/VR3 200 25
		10	C/VR3 200 10
290mm	2mm	25	C/VR2 290 25
		10	C/VR2 290 10
	3mm	25	C/VR3 290 25
		10	C/VR3 290 10
390mm	2mm	25	C/VR2 390 25
		10	C/VR2 390 10
	3mm	25	C/VR3 390 25
		10	C/VR3 390 10

Applati	�paisseur	Nombre	
100mm	2mm	25	C/VZ2 100 25
		10	C/VZ2 100 10
150mm	2mm	25	C/VZ2 150 25
		10	C/VZ2 150 10
	3mm	25	C/VZ3 150 25
		10	C/VZ3 150 10
200mm	2mm	25	C/VZ2 200 25
		10	C/VZ2 200 10
	3mm	25	C/VZ3 200 25
		10	C/VZ3 200 10
290mm	2mm	25	C/VZ2 290 25
		10	C/VZ2 290 10
	3mm	25	C/VZ3 290 25
		10	C/VZ3 290 10
390mm	2mm	25	C/VZ2 390 25
		10	C/VZ2 390 10
	3mm	25	C/VZ3 390 25
		10	C/VZ3 390 10

Applati	�paisseur	Nombre	
100mm	2mm	25	C/VP2 100 25
		10	C/VP2 100 10
150mm	2mm	25	C/VP2 150 25
		10	C/VP2 150 10
	3mm	25	C/VP3 150 25
		10	C/VP3 150 10
200mm	2mm	25	C/VP2 200 25
		10	C/VP2 200 10
	3mm	25	C/VP3 200 25
		10	C/VP3 200 10
290mm	2mm	25	C/VP2 290 25
		10	C/VP2 290 10
	3mm	25	C/VP3 290 25
		10	C/VP3 290 10
390mm	2mm	25	C/VP2 390 25
		10	C/VP2 390 10
	3mm	25	C/VP3 390 25
		10	C/VP3 390 10

Pour Corten utiliser le code C
Pour usage galvanis  code V

**8 trous frais s avec vis TX-20 par bande,
optionnel   surco t.**

Pour Corten utiliser le code C
Pour usage galvanis  code V

**8 trous frais s avec vis TX-20 par bande,
optionnel   surco t.**

Pour Corten utiliser le code C
Pour usage galvanis  code V

**8 trous frais s avec vis TX-20 par bande,
optionnel   surco t.**

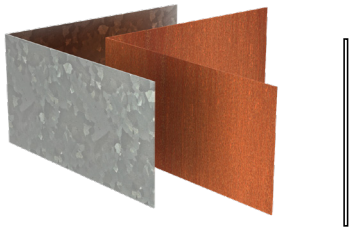

Bordure droit (300x300mm)

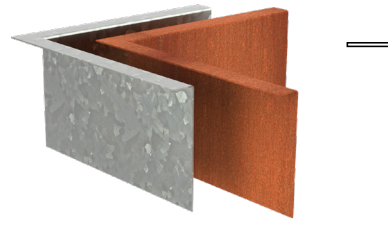

Bordures plié (300x300mm)



Bordures applati (300x300mm)

Applati	Épaisseur	Angle	
100mm	2mm	extérieur	C/V R2 100 BU
		intérieur	C/V R2 100 BI
150mm	2mm	extérieur	C/V R2 150 BU
		intérieur	C/V R2 150 BI
	3mm	extérieur	C/V R3 150 BU
		intérieur	C/V R3 150 BI
200mm	2mm	extérieur	C/V R2 200 BU
		intérieur	C/V R2 200 BI
	3mm	extérieur	C/V R3 200 BU
		intérieur	C/V R3 200 BI
290mm	2mm	extérieur	C/V R2 290 BU
		intérieur	C/V R2 290 BI
	3mm	extérieur	C/V R3 290 BU
		intérieur	C/V R3 290 BI
390mm	2mm	extérieur	C/V R2 390 BU
		intérieur	C/V R2 390 BI
	3mm	extérieur	C/V R3 390 BU
		intérieur	C/V R3 390 BI

Pour Corten utiliser le code C
Pour usage galvanisé code V

4 trous fraisés avec vis TX-20 par élément d'angle, optionnel à surcoût.

Applati	Épaisseur	Angle	
100mm	2mm	extérieur	C/V Z2 100 BU
		intérieur	C/V Z2 100 BI
150mm	2mm	extérieur	C/V Z2 150 BU
		intérieur	C/V Z2 150 BI
	3mm	extérieur	C/V Z3 150 BU
		intérieur	C/V Z3 150 BI
200mm	2mm	extérieur	C/V Z2 200 BU
		intérieur	C/V Z2 200 BI
	3mm	extérieur	C/V Z3 200 BU
		intérieur	C/V Z3 200 BI
290mm	2mm	extérieur	C/V Z2 290 BU
		intérieur	C/V Z2 290 BI
	3mm	extérieur	C/V Z3 290 BU
		intérieur	C/V Z3 290 BI
390mm	2mm	extérieur	C/V Z2 390 BU
		intérieur	C/V Z2 390 BI
	3mm	extérieur	C/V Z3 390 BU
		intérieur	C/V Z3 390 BI

Pour Corten utiliser le code C
Pour usage galvanisé code V

4 trous fraisés avec vis TX-20 par élément d'angle, optionnel à surcoût.

Applati	Épaisseur	Angle	
100mm	2mm	extérieur	C/V P2 100 BU
		intérieur	C/V P2 100 BI
150mm	2mm	extérieur	C/V P2 150 BU
		intérieur	C/V P2 150 BI
	3mm	extérieur	C/V P3 150 BU
		intérieur	C/V P3 150 BI
200mm	2mm	extérieur	C/V P2 200 BU
		intérieur	C/V P2 200 BI
	3mm	extérieur	C/V P3 200 BU
		intérieur	C/V P3 200 BI
290mm	2mm	extérieur	C/V P2 290 BU
		intérieur	C/V P2 290 BI
	3mm	extérieur	C/V P3 290 BU
		intérieur	C/V P3 290 BI
390mm	2mm	extérieur	C/V P2 390 BU
		intérieur	C/V P2 390 BI
	3mm	extérieur	C/V P3 390 BU
		intérieur	C/V P3 390 BI

Pour Corten utiliser le code C
Pour usage galvanisé code V

4 trous fraisés avec vis TX-20 par élément d'angle, optionnel à surcoût.





Murs de soutènement

Avec notre gamme de murs de soutènement, vous pouvez combiner sans fin et presque n'importe quelle forme peut être réalisée facilement et rapidement dans votre conception de jardin. Un système préfabriqué, facile à installer avec les fixations fournies. Ces murs de soutènement ont pour norme un bord supérieur de 50x25mm.

Options:

- Disponible en 2 matériaux différents: Acier Corten et Aluminium revêtu.
- Hauteur: 200, 300, 400 et 600mm.
- Pièces droites de longueur: 1000, 1500 et 2000mm.
- Angles intérieurs et extérieurs, en longueurs de 500 et 1000mm.
- Courbes intérieures et extérieures, avec rayon de 500, 1000, 1500 et 2000mm.

Les murs de soutènement ne sont pas des produits en stock et ont un délai de livraison de 3 semaines.

Garantie de 5 ans.

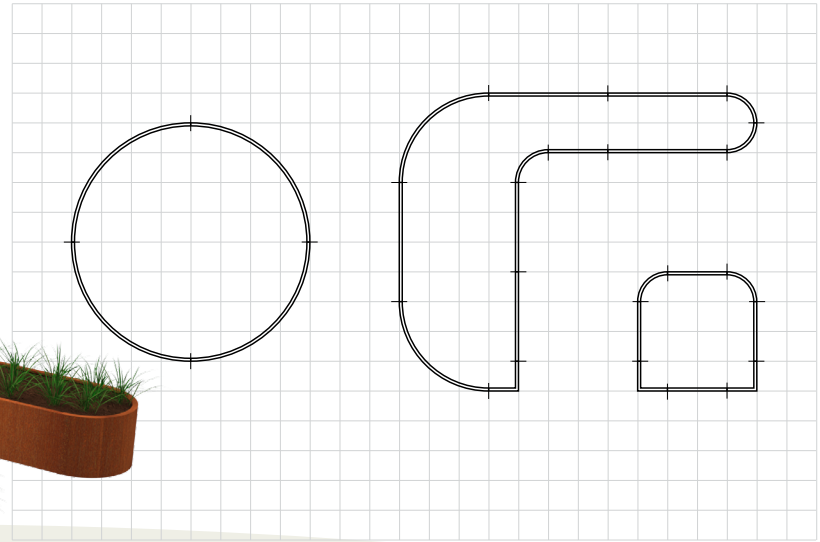

Murs de soutènement
droits
1000mm
1500mm
2000mm

Murs de soutènement
Angle extérieur
500mm
1000mm

Murs de soutènement
Angle intérieur
500mm
1000mm

Murs de soutènement
courbe extérieure
500mm
1000mm
1500mm
2000mm

Murs de soutènement
courbe intérieure
500mm
1000mm
1500mm
2000mm

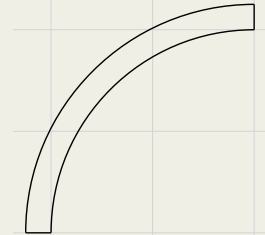
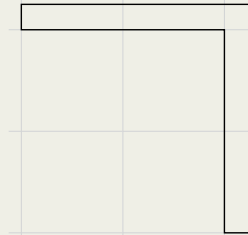
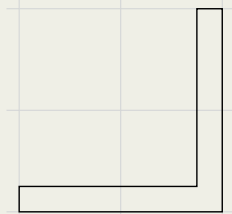
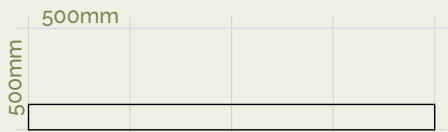

CORTEN



KG

CRS2.200.1000 droites	1000	6
CRS2.200.1500 droites	1500	9
CRS2.200.2000 droites	2000	12
CRSN2.200.500 angle int.	500	6
CRSO2.200.500 angle ext.	"	6
CRSN2.200.1000 angle int.	1000	11
CRSO2.200.1000 angle ext.	"	11
CRCN2.200.500 courbe int.	200 500	5
CRCO2.200.500 courbe ext.	"	4
CRCN2.200.1000 courbe int.	1000	9
CRCO2.200.1000 courbe ext.	"	9
CRCN2.200.1500 courbe int.	1500	13
CRCO2.200.1500 courbe ext.	"	13
CRCN2.200.2000 courbe int.	2000	17
CRCO2.200.2000 courbe ext.	"	17

ALUMINIUM

ARS3.200.1000 droites	1000	3
ARS3.200.1500 droites	1500	4
ARS3.200.2000 droites	2000	6
ARSN3.200.500 angle int.	500	3
ARSO3.200.500 angle ext.	"	3
ARSN3.200.1000 angle int.	1000	6
ARSO3.200.1000 angle ext.	"	6
ARCN3.200.500 courbe int.	200 500	2
ARCO3.200.500 courbe ext.	"	2
ARCN3.200.1000 courbe int.	1000	4
ARCO3.200.1000 courbe ext.	"	4
ARCN3.200.1500 courbe int.	1500	7
ARCO3.200.1500 courbe ext.	"	7
ARCN3.200.2000 courbe int.	2000	9
ARCO3.200.2000 courbe ext.	"	9

CORTEN



KG

CRS2.300.1000 droites	1000	9
CRS2.300.1500 droites	1500	14
CRS2.300.2000 droites	2000	18
CRSN2.300.500 angle int.	500	8
CRSO2.300.500 angle ext.	"	8
CRSN2.300.1000 angle int.	1000	16
CRSO2.300.1000 angle ext.	"	15
CRCN2.300.500 courbe int.	300 500	7
CRCO2.300.500 courbe ext.	"	6
CRCN2.300.1000 courbe int.	1000	13
CRCO2.300.1000 courbe ext.	"	13
CRCN2.300.1500 courbe int.	1500	19
CRCO2.300.1500 courbe ext.	"	19
CRCN2.300.2000 courbe int.	2000	25
CRCO2.300.2000 courbe ext.	"	24

ALUMINIUM

ARS3.300.1000 droites	1000	4
ARS3.300.1500 droites	1500	6
ARS3.300.2000 droites	2000	8
ARSN3.300.500 angle int.	500	4
ARSO3.300.500 angle ext.	"	4
ARSN3.300.1000 angle int.	1000	8
ARSO3.300.1000 angle ext.	"	8
ARCN3.300.500 courbe int.	300 500	3
ARCO3.300.500 courbe ext.	"	3
ARCN3.300.1000 courbe int.	1000	6
ARCO3.300.1000 courbe ext.	"	6
ARCN3.300.1500 courbe int.	1500	10
ARCO3.300.1500 courbe ext.	"	10
ARCN3.300.2000 courbe int.	2000	13
ARCO3.300.2000 courbe ext.	"	13

CORTEN



KG

CRS3.400.1000 droites	1000	17
CRS3.400.1500 droites	1500	25
CRS3.400.2000 droites	2000	33
CRSN3.400.500 angle int.	500	18
CRSO3.400.500 angle ext.	"	16
CRSN3.400.1000 angle int.	1000	33
CRSO3.400.1000 angle ext.	"	31
CRCN3.400.500 courbe int.	400 500	15
CRCO3.400.500 courbe ext.	"	13
CRCN3.400.1000 courbe int.	1000	27
CRCO3.400.1000 courbe ext.	"	26
CRCN3.400.1500 courbe int.	1500	40
CRCO3.400.1500 courbe ext.	"	38
CRCN3.400.2000 courbe int.	2000	52
CRCO3.400.2000 courbe ext.	"	51

ALUMINIUM

ARS4.400.1000 droites	1000	8
ARS4.400.1500 droites	1500	12
ARS4.400.2000 droites	2000	15
ARSN4.400.500 angle int.	500	8
ARSO4.400.500 angle ext.	"	7
ARSN4.400.1000 angle int.	1000	15
ARSO4.400.1000 angle ext.	"	14
ARCN4.400.500 courbe int.	400 500	6
ARCO4.400.500 courbe ext.	"	6
ARCN4.400.1000 courbe int.	1000	12
ARCO4.400.1000 courbe ext.	"	11
ARCN4.400.1500 courbe int.	1500	17
ARCO4.400.1500 courbe ext.	"	17
ARCN4.400.2000 courbe int.	2000	23
ARCO4.400.2000 courbe ext.	"	22

CORTEN



KG

CRS3.600.1000 droites	1000	26
CRS3.600.1500 droites	1500	39
CRS3.600.2000 droites	2000	50
CRSN3.600.500 angle int.	500	24
CRSO3.600.500 angle ext.	"	22
CRSN3.600.1000 angle int.	1000	44
CRSO3.600.1000 angle ext.	"	42
CRCN3.600.500 courbe int.	600 500	20
CRCO3.600.500 courbe ext.	"	18
CRCN3.600.1000 courbe int.	1000	37
CRCO3.600.1000 courbe ext.	"	35
CRCN3.600.1500 courbe int.	1500	54
CRCO3.600.1500 courbe ext.	"	53
CRCN3.600.2000 courbe int.	2000	70
CRCO3.600.2000 courbe ext.	"	68

ALUMINIUM

ARS4.600.1000 droites	1000	11
ARS4.600.1500 droites	1500	16
ARS4.600.2000 droites	2000	21
ARSN4.600.500 angle int.	500	10
ARSO4.600.500 angle ext.	"	10
ARSN4.600.1000 angle int.	1000	21
ARSO4.600.1000 angle ext.	"	21
ARCN4.600.500 courbe int.	600 500	7
ARCO4.600.500 courbe ext.	"	7
ARCN4.600.1000 courbe int.	1000	14
ARCO4.600.1000 courbe ext.	"	14
ARCN4.600.1500 courbe int.	1500	21
ARCO4.600.1500 courbe ext.	"	21
ARCN4.600.2000 courbe int.	2000	28
ARCO4.600.2000 courbe ext.	"	28



Accessoires

Tous nos accessoires sont fabriqués avec le plus grand soin et s'adaptent parfaitement à nos produits.



Cleaner + protector



Détartrage



Accélérateur de rouille



Antirouille Corten



Tuyau de trop plein



Piquet (PK)



Pied (PKV1)

OVL	Tuyau de trop plein Ø22mm x H. 50mm
POL	Cleaner + protector
CORT	Accélérateur de rouille
ALU	Détartrage
COR 0,5	Antirouille Corten Owatrol 0,5 ltr.
COR 5,0	Antirouille Corten Owatrol 5,0 ltr.
PK1	50x50x400 mm (25 pcs)
PK2	50x50x600 mm (25 pcs)
PK3	50x50x800 mm (25 pcs)
PKC1	30x30x600 mm (25 pcs) Piquet en acier 2 mm
PKV1	Pied de toit en acier 3 mm



ADEZZ®

WE PRODUCE GARDEN PRODUCTS FOR PROFESSIONALS

ADEZZ®

Production, distribution et vente
Liessentstraat 4, 5405 AG Uden
Pays-Bas

t.+31 (0)413 395 295

www.adezz.fr info@adezz.fr

