

ESPACE VERTS

Extrait du catalogue
PROCITY® 2023



Tous les produits PROCITY® à portée de clic !

Catalogue produits, actualités, contact avec nos équipes.



— Configurez et visualisez les produits (dimensions, RAL, options...).

— Découvrez nos nouveautés.

— Obtenez des informations techniques.

— Etablissez vos devis en ligne.

www.procity.eu

Retrouvez l'intégralité de notre catalogue sur procity.eu



sommaire

AMÉNAGEMENT DE LA RUE	14	MAÎTRISE D'ACCÈS ET PARKING	148
Barrières de ville	16	Portiques	150
Potelets	26	Barrières	154
Bornes	34	Stationnement	158
Sécurisation de la rue	40	Protections	160
		Miroirs	165
		Abris	168
STATIONS BUS	44	SOLUTIONS FUMEURS	170
Stations bus	46	Cendriers	172
Totems arrêts de bus	60	Abris fumeurs	175
Assises	61		
SOLUTIONS VÉLOS & MOTOS	62	INDUSTRIE ET TP	180
Supports vélos	64	Arceaux	182
Appuis vélos	68	Protections	184
Autres supports	74	Miroirs	187
Abris vélos & motos	75	Barrières et passerelles	194
VITRINES & AFFICHAGE	88	PAVOISEMENT ET MATÉRIEL ÉLECTORAL	196
Vitrines extérieures	90	Pavoisement	198
Affichage extérieur	103	Panneaux électoraux	199
Vitrines intérieures	104	Isoloirs électoraux	200
		Urnes électorales	201
ESPACES VERTS	108		
Mobilier de repos	110		
Corbeilles de propreté	126		
Fleurissement	140		

PRO CITY

ESPACE VERTS

DES LIEUX
DE DÉTENTE
& DE CONFORT

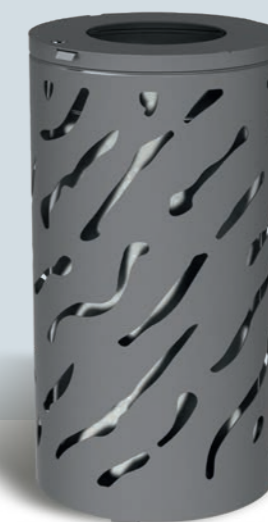

sommaire



MOBILIER DE REPOS

Bancs, banquettes	110
Tables de pique-nique	122
Ligne Enfants	124



CORBEILLES DE PROPRETÉ

Corbeilles de propreté	126
Solutions conteneurs	138



FLEURISSEMENT

Bacs à palmier	140
Jardinières	144
Protections de bordure	145
Corsets d'arbre	146
Grilles d'arbre	147

LIGNE SILAOS®

BANC SILAOS®

Un banc sobre, simple, noble par le choix du bois et élégant pour répondre à tous les besoins quel que soit son environnement. Selon vos envies, vous pouvez choisir le matériau, la longueur, le nombre de lames ainsi que la finition.

Structure : tube acier 30 x 50 mm peint sur zinc selon nos coloris (voir page 10).

3 longueurs : 600 mm, 1200 mm ou 1800 mm.

Fixation : sur platines.

3 matériaux au choix :

- **version acier et bois,** chêne certifié PEFC épaisseur 36 mm, finition lasurée acajou ou chêne clair.

- **version acier,** tôle pliée épaisseur 2 mm, peint sur galva en monochrome ou bicolore selon nos coloris (voir page 10).

- **version plastique recyclé,** lames épaisseur 40 mm, renforcées avec armature en acier galvanisé (sauf dossier).

Modèles au choix :

- banc en 5 ou 6 lames.

- avec ou sans accoudoir (épaisseur 8 mm).

	Sans accoudoir	Avec accoudoirs
Acier et bois		
Long. 600 mm - 5 lames	209500	209510
Long. 600 mm - 6 lames	209600	209610
Long. 1200 mm - 5 lames	209501	209511
Long. 1200 mm - 6 lames	209601	209611
Long. 1800 mm - 5 lames	209502	209512
Long. 1800 mm - 6 lames	209602	209612
Tout acier		
Long. 1800 mm - 5 lames	209506	209516
Long. 1800 mm - 6 lames	209606	209616
Acier et plastique recyclé		
Long. 1800 mm - 5 lames	209504	209514
Long. 1800 mm - 6 lames	209604	209614



■ Réf. 209501

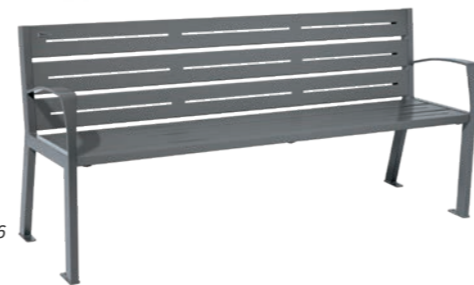

■ Réf. 209616



■ Réf. 209504

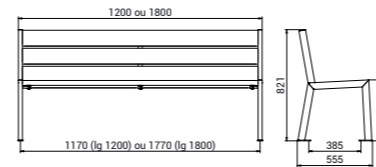

Prêt à monter



LIGNE SILAOS®

BANQUETTE SILAOS®

Tout acier, acier et bois, avec des lames de chêne certifiées PEFC, ou acier et plastique recyclé la banquette Silaos® offre une solution d'assise simple et écologique.

Structure : tube acier 30 x 50 mm peint sur zinc selon nos coloris (voir page 10).

2 longueurs : 1200 mm ou 1800 mm.

Fixation : sur platines.

3 matériaux au choix :

- **version acier et bois,** chêne certifié PEFC épaisseur 36 mm, finition lasurée acajou ou chêne clair.

- **version acier,** tôle pliée épaisseur 2 mm, peint sur galva en monochrome ou bicolore selon nos coloris (voir page 10).

- **version plastique recyclé,** lames épaisseur 40 mm, renforcées avec armature en acier galvanisé.

	Acier et bois	Tout acier	Acier et plastique recyclé
Long. 1200 mm	209631	-	-
Long. 1800 mm	209632	209636	209634



■ Réf. 209631



■ Réf. 209636



■ Réf. 209634

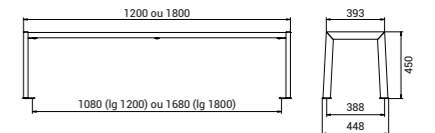

Prêt à monter

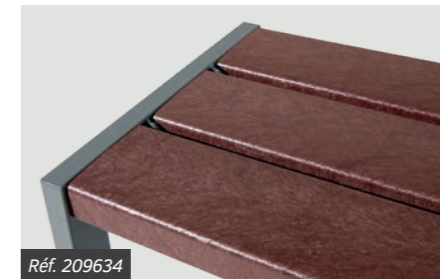

Réf. 209634

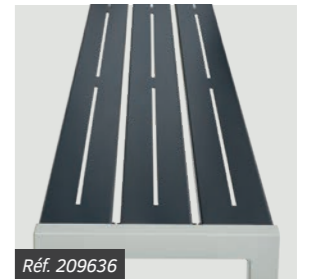

Réf. 209636

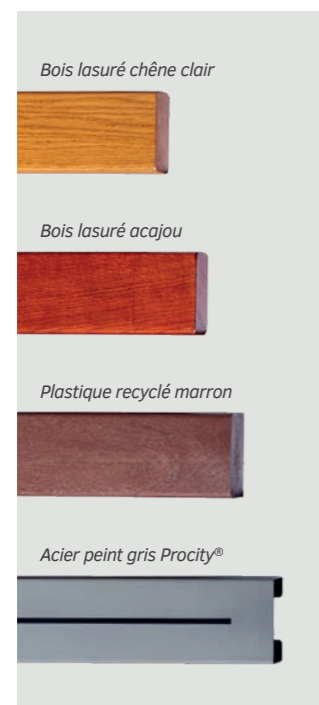

Réf. 209612



Réf. 209636 + 594156

LIGNE SILAOS®

BANC TOUR D'ARBRE SILAOS®

Ce banc élégant et discret s'adapte parfaitement à son environnement et vous propose une assise confortable autour d'arbres de petites ou de grandes tailles, dans l'esprit de la ligne Silaos®.

Deux dimensions de banc tour d'arbre hexagonal :
 • Ø intérieur 1000 mm, dimensions extérieures : 2212 x 1929 mm.
 • Ø intérieur 2000 mm, dimensions extérieures : 3368 x 2930 mm.
Hauteur hors tout : 821 mm.
Hauteur d'assise : 450 mm.
Structure : tube acier 30 x 50 mm peint sur zinc selon nos coloris (voir page 10).
Assise et dossier : en chêne certifié PEFC épaisseur 36 mm, finition lasurée acajou ou chêne clair.
Fixation : sur platines.



■ Réf. 209648



Réf. 209649

Banc tour d'arbre - Ø int. 1000 mm	209648
Banc tour d'arbre - Ø int. 2000 mm	209649



La gamme Silaos® est fabriquée avec du chêne certifié PEFC (forêts gérées durablement et de sources contrôlées).

LIGNE SILAOS®

CHAISE LONGUE SILAOS®

Le confort individuel dans les lieux publics.

Structure : tube acier 30 x 50 mm peint sur zinc selon nos coloris (voir page 10).
3 longueurs : 600 mm, 1200 mm ou 1800 mm.
Accoudoir : avec ou sans accoudoir, épaisseur 8 mm.
Fixation : sur platines.
3 matériaux au choix :
 • **version acier et bois**, chêne certifié PEFC épaisseur 36 mm, finition lasurée acajou ou chêne clair.
 • **version acier**, tôle pliée épaisseur 2 mm, peint sur galva en monochrome ou bicolore selon nos coloris (voir page 10).
 • **version plastique recyclé**, lames épaisseur 40 mm, renforcées avec armature en acier galvanisé (sauf dossier).

	Sans accoudoir	Avec accoudoirs
Acier et bois		
Long. 600 mm - 1 place	209640	209642
Long. 1200 mm - 2 places	209641	209643
Long. 1800 mm - 3 places	209660	209661
Tout acier		
Long. 1800 mm - 3 places	209662	209663
Acier et plastique recyclé		
Long. 1800 mm - 3 places	209664	209665



■ Réf. 209641



■ Réf. 209662



■ Réf. 209665

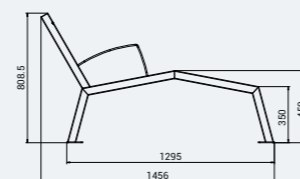

Prêt à monter



LIGNE SILAOS®

BANC ET FAUTEUIL SILAOS® SPÉCIAL SENIOR

Spécialement conçus pour le confort de nos aînés. Grâce à leur rehausse de 10 cm, leur repose-pieds et leurs accoudoirs adaptés, ils offrent une aide appréciée par les seniors.

Hauteur d'assise : 540 mm.
Structure : en tube acier 30 x 50 mm peint sur zinc selon nos coloris (voir page 10). Repose-pieds 50 x 30 mm. Accoudoirs, épaisseur 8 mm.
Fixation : sur platines.
3 matériaux au choix :
 • **version acier et bois**, chêne certifié PEFC épaisseur 36 mm, finition lasurée acajou ou chêne clair.
 • **version acier**, tôle pliée épaisseur 2 mm, peint sur galva en monochrome ou bicolore selon nos coloris (voir page 10).
 • **version plastique recyclé**, lames épaisseur 40 mm, renforcées avec armature en acier galvanisé (sauf dossier).

En option, accoudoir central pour banc : largeur 60 x épaisseur 8 mm (recommandations : un accoudoir pour un banc de 1200 mm et deux accoudoirs pour un banc de 1800 mm). Non disponible pour les versions acier et plastique recyclé.

	Acier et bois	Tout acier	Acier et plastique recyclé
Fauteuil - long. 600 mm	209620	-	-
Banc - long. 1200 mm	209621	-	-
Banc - long. 1800 mm	209622	209626	209624

Option	
Accoudoir central	209629



Nos bancs et fauteuils Senior sont rehaussés de 10 cm pour un meilleur confort d'utilisation. Les accessoires proposés en option répondent parfaitement aux besoins des seniors.



Le mobilier Silaos® est proposé en plastique recyclé, un matériau résistant et qui ne nécessite aucun entretien. Le plastique recyclé que nous utilisons est issu du recyclage de déchets plastiques de faible valeur (film, sac etc...).



Réf. 209622 + 209629



Réf. 209622 + 209629



Réf. 209622 + 209629

LIGNE VENISE
BANC VENISE

Un banc aux lignes contemporaines qui donneront à votre espace de confort une identité forte.

Longueur : 1800 mm.
Structure : acier 450 x 450 mm, épaisseur 3 mm peint sur zinc selon nos coloris (voir page 10).
Version acier et bois : assise bois exotique épaisseur 36 mm, finition lasurée chêne clair ou acajou, dossier tout bois ou acier et bois.
Version tout acier : assise et dossier en tôle peinte sur galva selon nos coloris (voir page 10).
Fixation : sur platines.

	Dossier bois	Dossier acier et bois	Tout acier
Références	209416	209412	209419

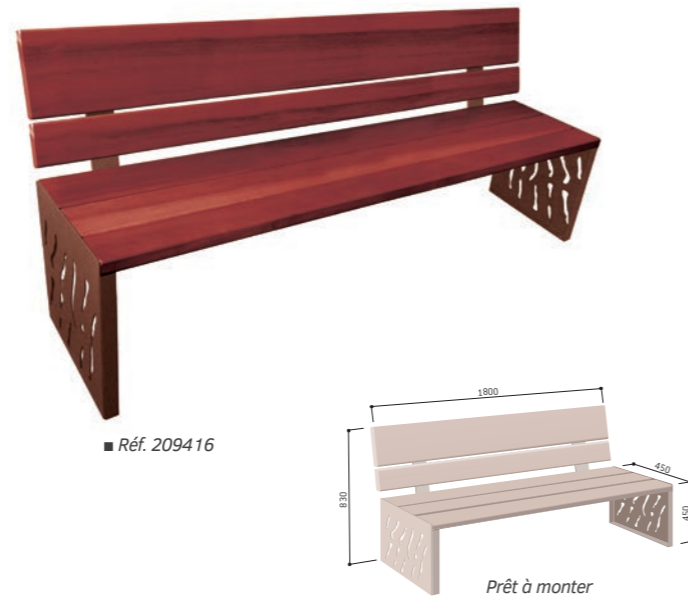

LIGNE KUB.
ESPACE DE REPOS KUB.

Une ligne pure et un choix de combinaison infinie pour une parfaite intégration à votre environnement. Tous les éléments Kub s'associent pour créer des lieux de vie et d'échange adaptés à vos espaces.

Trois longueurs : 450, 1200 ou 1800 mm selon élément.
Hauteur d'assise : 450 mm.
Piétement : 450 x 450 mm, acier épaisseur 8 mm peint sur zinc selon nos coloris (voir page 10).
Version acier et bois : assise et dossier en bois exotique, lasuré chêne clair ou acajou.
Version tout acier : assise et dossier en acier peint sur galva selon nos coloris (voir page 10).
Fixation : par tiges d'ancrage (non fournies).

	Banc	Banc face à face	Banquette
Acier et bois			
Long. 450 mm	306394	-	306397
Long. 1200 mm	306380	306382	306390
Long. 1800 mm	306384	-	306392
Tout acier			
Long. 1800 mm	306604	-	306393
Cube 450x450 mm	306425	-	-

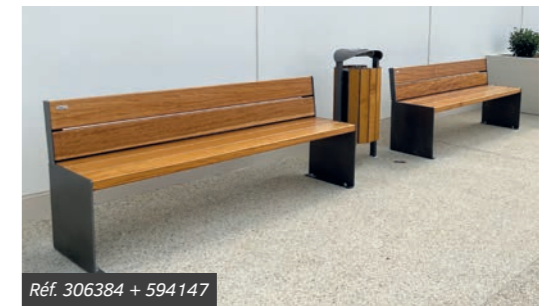
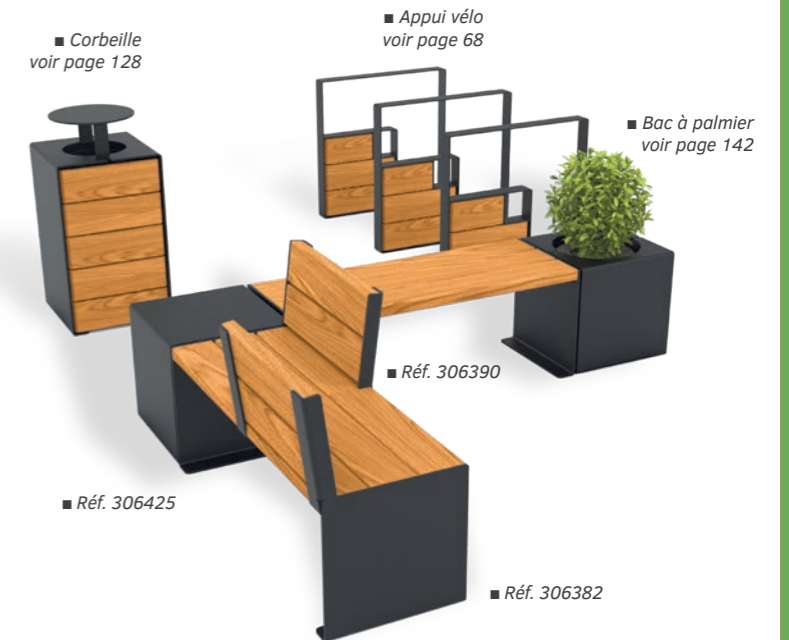

EXEMPLES DE COMBINAISONS

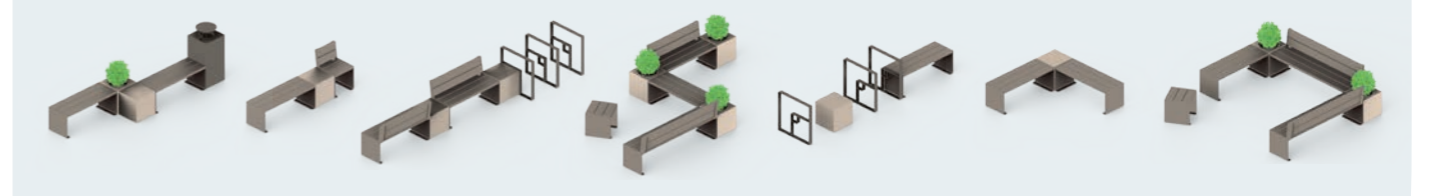

LIGNE VENISE
BANQUETTE VENISE

Longueur : 1800 mm.
Structure : acier 450 x 450 mm, épaisseur 3 mm peint sur zinc selon nos coloris (voir page 10).
Version acier et bois : assise bois exotique épaisseur 36 mm, finition lasurée chêne clair ou acajou.
Version tout acier : assise en tôle peinte sur galva selon nos coloris (voir page 10).
Fixation : sur platines.

	Acier et bois	Tout acier
Références	209169	209164

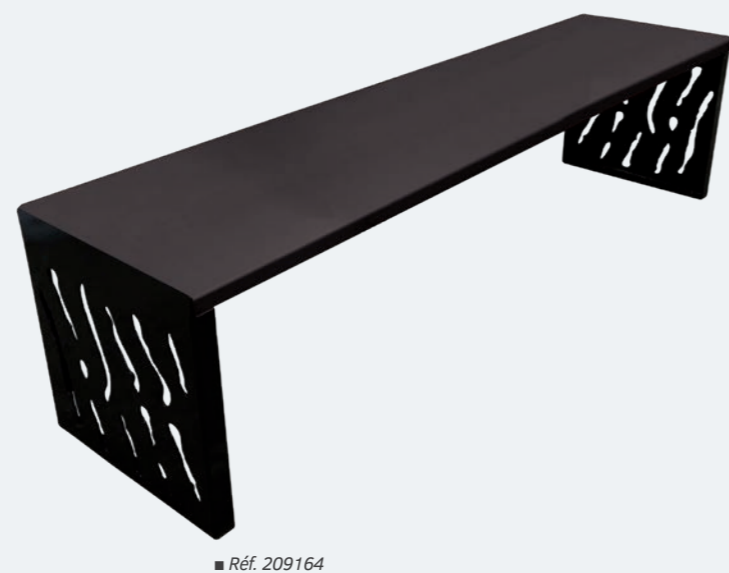

BANC RIGA

Un banc aéré et cosy à la fois, qui s'adapte à tous les environnements. Il est disponible en bois exotique, en plastique recyclé ou en résineux pour sa version économique.

Deux longueurs : 1800 ou 2000 mm selon l'essence de bois et la matière.

Structure : acier largeur 80 mm, épaisseur 8 mm, peint sur zinc selon nos coloris (voir page 10).

Version bois exotique : assise et dossier en bois exotique épaisseur 36 mm, finition lasurée acajou ou chêne clair.

Version résineux : assise et dossier en bois en résineux, finition lasurée acajou ou chêne clair.

Version en plastique recyclé : assise et dossier en plastique recyclé marron, renforcés par la présence d'un berceau. Lames épaisseur 40 mm, renforcées avec une armature en acier galvanisé (sauf dossier).

Fixation : sur platines.

Long. 2000 mm - bois exotique	209415
Long. 1800 mm - bois résineux	209410
Long. 1800 mm - plastique recyclé	209685



BANC MORA

Avec sa fondrie discrète et ses 5 lames de bois, le banc Mora offre un confort reconnu. Il est disponible en exotique, en plastique recyclé ou en résineux pour sa version économique.

Deux longueurs : 2000 ou 1800 mm selon l'essence de bois et la matière.

Structure : fonderie de haute qualité, finition gris métallisé ou noir.

Version exotique : lames de bois exotique, finition lasurée acajou ou chêne clair.

Version résineux : lames de bois en résineux, finition lasurée acajou ou chêne clair.

Version en plastique recyclé : assise et dossier en plastique recyclé marron, renforcés par la présence d'un berceau. Lames épaisseur 40 mm, renforcées avec une armature en acier galvanisé (sauf dossier).

Fixation : sur platines.

Long. 2000 mm - bois exotique	209480
Long. 1800 mm - bois résineux	209482
Long. 1800 mm - plastique recyclé	209680



Le mobilier Riga et Mora est désormais proposé en plastique recyclé, un matériau résistant et qui ne nécessite aucun entretien. Le plastique recyclé que nous utilisons est issu du recyclage de déchets plastiques de faible valeur (film, sac etc...).



BANQUETTE RIGA

Un design épuré et robuste tout confort.

Deux longueurs : 1800 ou 2000 mm selon l'essence de bois et la matière.

Structure : acier largeur 80 mm, épaisseur 8 mm, peint sur zinc selon nos coloris (voir page 10).

Version bois exotique : assise en bois exotique épaisseur 36 mm, finition lasurée acajou ou chêne clair.

Version résineux : assise en résineux, finition lasurée acajou ou chêne clair.

Version en plastique recyclé : assise en plastique recyclé marron, renforcée par la présence d'un berceau. Lames épaisseur 40 mm, renforcées avec une armature en acier galvanisé.

Fixation : sur platines.

Long. 2000 mm - bois exotique	209186
Long. 1800 mm - bois résineux	209199
Long. 1800 mm - plastique recyclé	209686

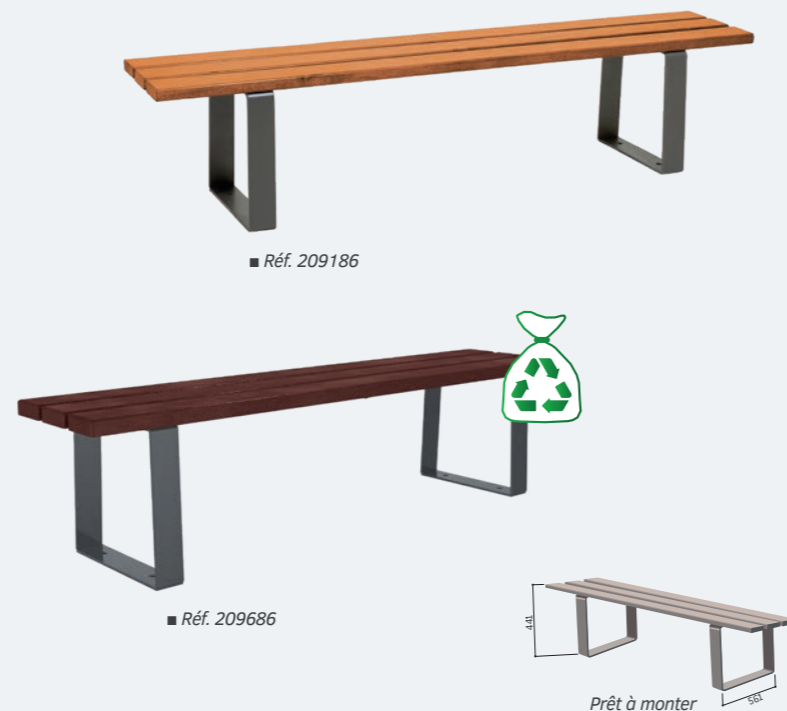

BANC LUBLIN

Un banc robuste et élégant qui, grâce à ses 10 lames de bois exotique, offre un confort d'assise parfait. La référence des parcs et jardins !

Longueur : 2000 mm.

Structure : fonte d'acier peint sur zinc, finition gris métallisé ou noir pour plus d'élégance, autres RAL nous consulter.

Assise et dossier : bois exotique épaisseur 40 mm, finition lasurée acajou ou chêne clair.

Fixation : sur platines. Équerrage assuré par 3 tiges en inox à l'arrière du banc.

Référence	209484
-----------	--------



BANC PAGODE

Particulièrement robuste, ce banc trouvera facilement sa place pour offrir un confort de qualité en toute discrétion.

Longueur : 2000 mm.
Structure : acier 80 x 80 mm, peint sur zinc selon nos coloris (voir page 10).
Assise et dossier : en bois exotique épaisseur 36 mm, finition lasurée (chêne clair ou acajou).
Fixation : sur platines.

Référence	299444
-----------	--------



■ Réf. 299444

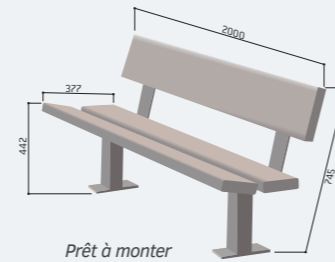

Prêt à monter



Réf. 299444



BANC OSLO

Un banc au design discret et intemporel.

Deux longueurs : 1500 ou 1800 mm.
Structure : tube acier ø 76 mm.
Assise et dossier : tôle acier perforée de 2,5 mm, plis écrasés et angles arrondis de sécurité aux extrémités.
Finition : peint sur zinc selon nos coloris (voir page 10).
Fixation : scellement direct.
Option : embase décorative en aluminium moulé masquant le scellement.

Long. 1500 mm	209120
---------------	--------

Long. 1800 mm	209121
---------------	--------

Option embase décorative	206108
--------------------------	--------



■ Réf. 209121

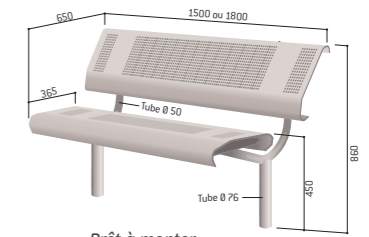

Prêt à monter



Réf. 209160



Réf. 209160



Réf. 209160

BANQUETTE PAGODE

Le complément utile du banc Pagode, pour créer une harmonie dans vos espaces de confort et de loisirs.

Longueur : 2000 mm.
Structure : acier 80 x 80 mm, peint sur zinc selon nos coloris (voir page 10).
Assise : en bois exotique épaisseur 36 mm, finition lasurée (chêne clair ou acajou).
Fixation : sur platines.

Référence	299193
-----------	--------



■ Réf. 299193

BANQUETTE OSLO

Longueur : 1500 mm.
Structure : tube acier ø 76 mm.
Assise : tôle acier perforée de 2,5 mm, plis écrasés et angles arrondis de sécurité aux extrémités.
Finition : peint sur zinc selon nos coloris (voir page 10).
Fixation : scellement direct.
Option : embase décorative en aluminium moulé masquant le scellement.

Banquette	209160
-----------	--------

Option embase décorative	206108
--------------------------	--------



■ Réf. 209160







Option embase décorative

LIGNE PROVINCE
BANC ESTORIL

De la robustesse et de la rondeur pour ce modèle tout acier avec quatre pommeaux décoratifs au choix.

Longueur : 1800 mm.
Quatre pommeaux au choix : City, Agora, Boule ou Inox brossé.
Structure : tube acier \varnothing 76 mm.
Assise et dossier : tôle acier perforée de 2 mm, cerclée d'un tube acier \varnothing 38 mm.
Finition : peint sur zinc selon nos coloris (voir page 10).
Fixation : scellement direct.

				
	City	Agora	Boule	Inox brossé
Références	209320	209321	209322	209324



■ Réf. 209321

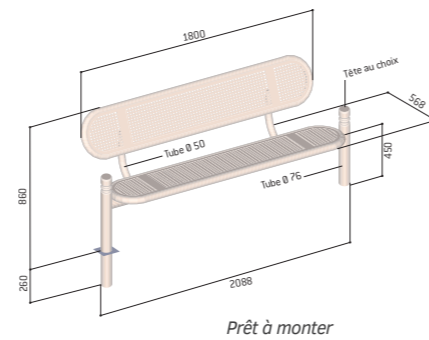

Réf. 209320



LIGNE CONVIVIALE®
BANC CONVIVIALE®

Un banc à la longévité maximale sans nécessiter d'entretien régulier et un confort qui étonnera tous les usagers.

Longueur : 2000 mm.
Structure : tube acier 40 x 40 mm.
Assise et dossier : tôle acier perforée de 2 mm.
Finition : peint sur zinc selon nos coloris (voir page 10).
Fixation : scellement direct.

Référence	209020
-----------	--------



Réf. 209020

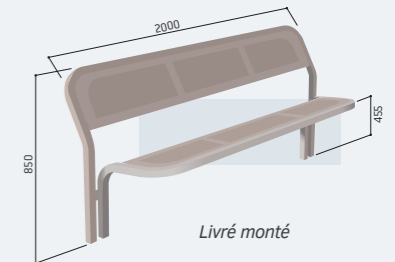

LIGNE PROVINCE
BANQUETTE ESTORIL

Longueur : 1800 mm.
Quatre pommeaux au choix : City, Agora, Boule ou Inox brossé.
Structure : tube acier \varnothing 76 mm.
Assise : tôle acier perforée de 2 mm, cerclée d'un tube acier \varnothing 38 mm.
Finition : peint sur zinc selon nos coloris (voir page 10).
Fixation : scellement direct.

				
	City	Agora	Boule	Inox brossé
Références	209340	209341	209342	209344



■ Réf. 209340

LIGNE CONVIVIALE®
BANQUETTE CONVIVIALE®

Longueur : 2000 mm.
Structure : tube acier 40 x 40 mm.
Assise : tôle acier perforée de 2 mm.
Finition : peint sur zinc selon nos coloris (voir page 10).
Fixation : scellement direct.

Référence	209050
-----------	--------



LIGNE SILAOS®

ENSEMBLE DE PIQUE-NIQUE SILAOS®

Ensemble comprenant une table et deux banquettes pour constituer des espaces de pique-nique conviviaux.

TABLE

Dimensions : long. 1820 x larg. 798 x haut. 750 mm
Structure : tube acier 40 x 60 mm peint sur zinc selon nos coloris (voir page 10).
Fixation : sur platines.

BANQUETTE

Dimensions : long. 1800 x larg. 440 x haut. 450 mm
Profondeur d'assise : 393 mm
Structure : acier 30 x 50 mm peint sur zinc selon nos coloris (voir page 10).
Fixation : sur platines.

Versión acier et bois : assises et plateau de table en lames en chêne certifié PEFC épaisseur 36 mm, finition lasurée chêne clair ou acajou.
Versión tout acier : assises et plateau de table en tôle acier pliée épaisseur 2 mm, peint sur galva selon nos coloris (voir page 10).
Versión acier et plastique recyclé : assises et plateau de table en plastique recyclé marron. Lames épaisseur 40 mm, renforcées avec une armature en acier galvanisé.



■ Réf. 209650



■ Réf. 209656

	Acier et bois	Tout acier	Acier et plastique recyclé
Table + 2 banquettes			
Références	209650	209656	209654
Table seule			
Références	209651	209653	209652



La gamme Silaos® est fabriquée avec du chêne certifié PEFC (forêts gérées durablement et de sources contrôlées).



Le mobilier Silaos® est proposé en plastique recyclé, un matériau résistant et qui ne nécessite aucun entretien. Le plastique recyclé que nous utilisons est issu du recyclage de déchets plastiques de faible valeur (film, sac etc...).

TABLE DE PIQUE-NIQUE RIGA

Disponible en version adaptée aux personnes à mobilité réduite (plateau rallonge permettant l'accès d'un fauteuil roulant).

Deux versions : standard et PMR*.
Dimensions standard : longueur 1500 x largeur 1300 x hauteur 750 mm.
Dimensions PMR : longueur 2000 x largeur 1300 x hauteur 750 mm.
Structure : tubes acier peints sur zinc selon nos coloris (voir page 10).
Assises et plateau de table : compact stratifié épaisseur 18 mm, finition acajou.
Fixation : sur platines.

Table Riga standard	209472
Table Riga PMR*	209473

*Personne à Mobilité Réduite



■ Réf. 209473

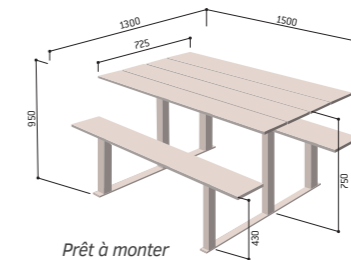

Prêt à monter

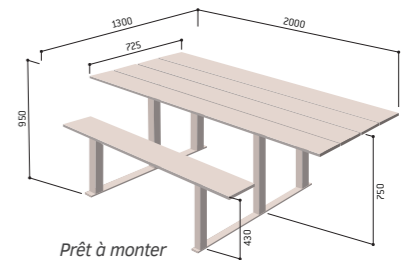

Prêt à monter



Une table de pique-nique qualitative et stable, proposant une version adaptée aux personnes à mobilité réduite.



Réf. 209472



Réf. 209468

TABLE DE PIQUE-NIQUE SÉVILLE

Une table de pique-nique disponible en version adaptée aux personnes à mobilité réduite (piètement décalé permettant l'accès d'un fauteuil roulant), elle constitue une solution alternative de grande qualité aux tables en pin.

Deux versions : standard et PMR*.
Dimensions : longueur 2000 x largeur 1310 x hauteur 720 mm.
Structure : fonte d'acier peinte sur zinc RAL 9005.
Assises et plateau de table : lames de bois exotique épaisseur 36 mm, finition lasurée chêne clair ou acajou.
Fixation : sur platines.

Table Séville standard	209468
Table Séville PMR*	209469

*Personne à Mobilité Réduite



■ Réf. 209469

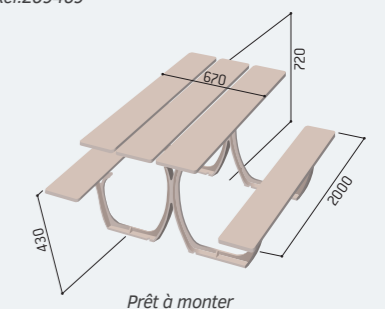

Prêt à monter



Réf. 209654

LIGNE ENFANTS

**TABLE DE PIQUE-NIQUE
SILAOS® JUNIOR**

Un mobilier parfaitement adapté au gabarit de nos enfants : la solution détente idéale.

Deux versions : maternelle ou primaire.
Dimensions de la table : 950 x 950 mm.
Dimensions totales - version maternelle : 1500 x 1500 mm.
Dimensions totales - version primaire : 1630 x 1630 mm.
Structure : en acier peint sur zinc, RAL 5010.
Assise et table : lames de bois exotique épaisseur 22 mm, finition laquée multicolore (RAL rouge 3020, jaune 1023, vert 6018, bleu 5010).
Fixation : sur platines.

Version maternelle - haut. d'assise 290 mm	208080
Version primaire - haut. d'assise 390 mm	208085

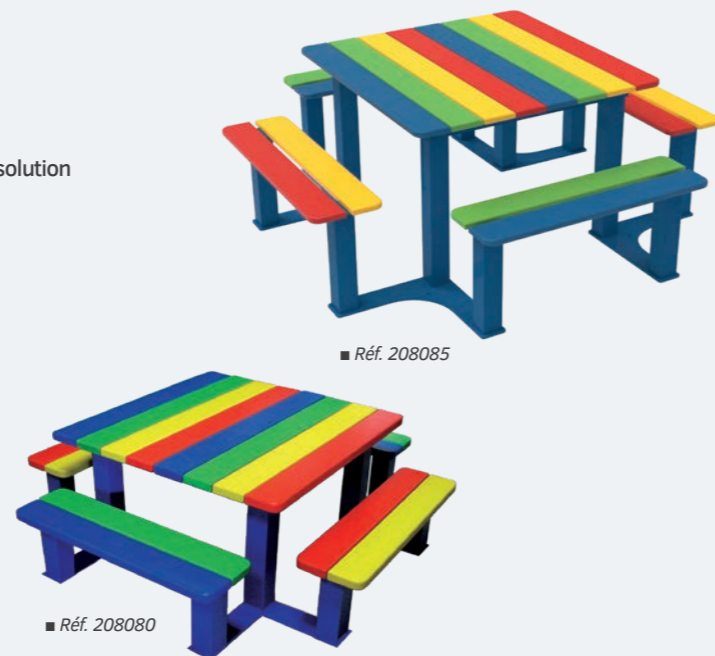

Réf. 208085

Réf. 208080



Réf. 208085

LIGNE ENFANTS

**BANC ET BANQUETTE
SILAOS® JUNIOR**

NOUVEAUTÉ

Ces assises colorées et solides sont adaptées aussi bien au confort des enfants de maternelle qu'aux enfants du primaire dont elles feront le plus grand bonheur !

Longueur : 1500 mm.
Structure : tube acier 30 x 50 mm peint sur zinc, RAL 5010.
Assise et dossier : lames de bois exotique, finition laquée multicolore (RAL rouge 3020, jaune 1023, vert 6018, bleu 5010).
Fixation : sur platines.

Version maternelle - haut. d'assise 270 mm	
Banc	299006
Banquette	299016
Version primaire - haut. d'assise 390 mm	
Banc	299007
Banquette	299017



Réf. 299007

Réf. 299016

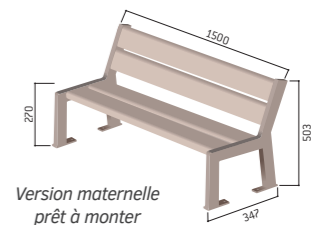

Version maternelle prêt à monter



Réf. 299006



Réf. 299006



Réf. 299010

LES PRODUITS

PROCITY® propose une ligne enfants spécialement conçue pour l'usage des plus jeunes : couleurs, fonctionnalités et dimensions adaptées.

LIGNE ENFANTS

**BANC TOUR D'ARBRE
SILAOS® JUNIOR**

NOUVEAUTÉ

Ce banc octogonal a été spécialement conçu pour trouver sa place autour des arbres dans des espaces dédiés aux enfants. Un maximum de place pour un maximum de convivialité !

Deux versions : maternelle ou primaire.
Diamètre extérieur : 2000 mm.
Diamètre intérieur - version maternelle : 1240 mm.
Diamètre intérieur - version primaire : 915 mm.
Structure : tube acier 30 x 50 mm peint sur zinc, RAL 5010.
Assise et dossier : lames de bois exotique, finition laquée multicolore (RAL rouge 3020, jaune 1023, vert 6018, bleu 5010).
Fixation : sur platines.

Version maternelle - haut. d'assise 270 mm	299034
Version primaire - haut. d'assise 390 mm	299035



Réf. 299035

LIGNE ENFANTS

**BANC MORA
JUNIOR**

Un banc coloré et solide pour le plus grand bonheur des enfants de maternelle.

Longueur : 1500 mm.
Hauteur d'assise : 270 mm.
Structure : fonte d'acier peinte sur zinc, RAL 5010.
Assise et dossier : lames de bois exotique, finition laquée multicolore (RAL rouge 3020, jaune 1023, vert 6018, bleu 5010).
Fixation : sur platines.

Référence	299010
-----------	--------

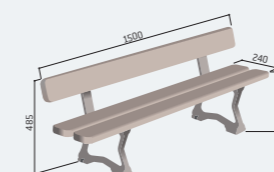

Prêt à monter



CORBEILLE COLOGNE 60 ET 40 LITRES

Un modèle à l'élégante simplicité pour tous les usages.

VERSION STANDARD - 60 LITRES

Dimensions : ø 460 x hauteur 640 mm.
Contenance : reçoit des sacs de 60 litres (non fournis)
Structure : lames de bois exotique épaisseur 22 mm.
Finition : bois lasuré chêne clair ou acajou.
Seau intérieur : fourni.
Fixation : sur platines.

VERSION JUNIOR - 40 LITRES

Dimensions : ø 370 x hauteur 590 mm.
Contenance : reçoit des sacs de 40 litres (non fournis).
Structure : lames de bois exotique.
Finition : laquée multicolore ou monochrome (RAL rouge 3020, jaune 1023, vert 6018, bleu 5010).
Seau intérieur : fourni.
Fixation : sur platines.

Corbeille 60 litres	208063
Corbeille Junior 40 litres - multicolore	208070



■ Réf. 208063



■ Réf. 208070

LIGNE SILAOS®

CORBEILLE SILAOS® 50 LITRES

Une corbeille aux lignes modernes, qui s'intègre subtilement dans nos villes, tout en harmonie avec les bancs Silaos®. Disponible avec ou sans cendrier.

Dimensions : longueur 502 x largeur 344 x hauteur 953 mm.
Contenance : reçoit des sacs de 50 litres (non fournis).
Système d'ouverture : corbeille basculante, verrouillage par clé triangle.
Modèle avec cendrier : cendrier à tiroir, contenance 0,7 litres, verrouillage par clé triangle.
Fixation : scellement direct ou sur platines.

VERSION ACIER ET BOIS

Structure : acier et chêne certifié PEFC épaisseur 22 mm.
Finition : peint sur zinc selon nos coloris (voir page 10) et bois lasuré, finition chêne clair ou acajou.

VERSION TOUT ACIER

Structure : acier et tôle découpée.
Finition : peint sur zinc selon nos coloris (voir page 10).

VERSION ACIER ET PLASTIQUE RECYCLÉ

Structure : plastique recyclé marron, épaisseur 25 mm.
Finition : peint sur zinc selon nos coloris (voir page 10).



■ Réf. 594156



■ Réf. 594149



■ Réf. 594145

	Scellement direct	Sur platines
Acier et bois		
Avec cendrier	594147	594157
Sans cendrier	594145	594155
Tout acier		
Avec cendrier	594148	594158
Sans cendrier	594146	594156
Acier et plastique recyclé NOUVEAUTÉ		
Avec cendrier	594149	594159
Sans cendrier	594143	594153



Réf. 594148



La gamme Silaos® est fabriquée avec du chêne certifié PEFC (forêts gérées durablement et de sources contrôlées).



Réf. 594145

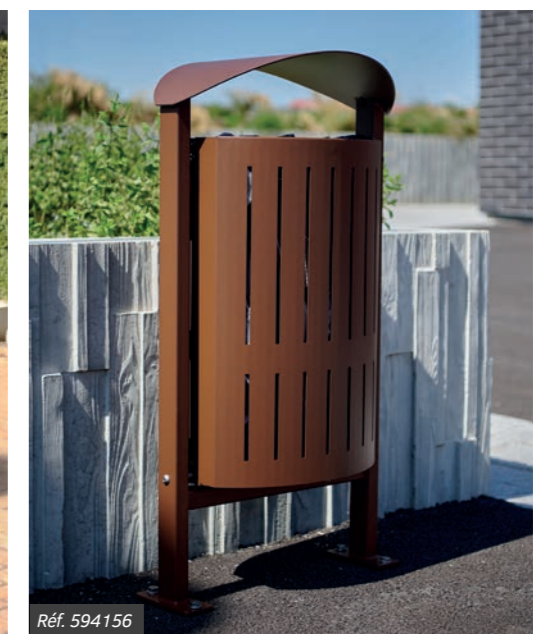

Réf. 594156

CORBEILLE SÉVILLE 100 LITRES

Une corbeille idéale pour les vastes espaces verts. Tout bois, discrète, elle contribue efficacement à la propreté des espaces publics.

Deux dimensions

• Version octogonale : ø 470 x hauteur 938 mm.
• Version rectangulaire : 320 x 475 x hauteur 966 mm.
Contenance : reçoit des sacs de 100 litres (non fournis).
Structure : acier galvanisé, poignée en aluminium. Bois exotique épaisseur 22 mm, finition lasurée chêne clair ou acajou.
Système d'ouverture : par l'avant.
Seau intérieur : fourni selon modèle.
Fixation : sur platines.

Version octogonale - sans seau	208068
Version octogonale - avec seau	208059
Version rectangulaire - sans seau	208067



■ Réf. 208059



■ Réf. 208067

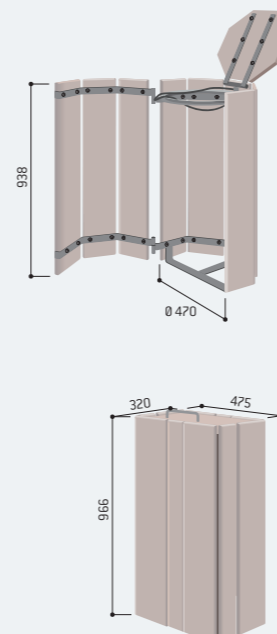

LIGNE KUB.

**CORBEILLE KUB.
120 LITRES**

La corbeille Kub[®] offre une grande capacité. Elle est constituée d'une porte frontale pour faciliter la pose et le retrait des sacs. Tous les éléments Kub[®] s'associent pour créer des lieux de vie et d'échange adaptés à vos espaces.

Deux dimensions

- Version sans couvercle : long. 450 x larg. 450 x haut. 750 mm.
- Version avec couvercle : long. 450 x larg. 450 x haut. 950 mm.

Contenance : porte sac recevant des sacs de 120 litres (sac non fournis).

Couvercle : acier massif, épaisseur 6 mm.

Système d'ouverture : porte frontale, verrouillage par clé triangle.

Fixation : par tiges d'ancrage (non fournies).

Option : écrase cigarette en inox à coller.

VERSION ACIER ET BOIS

Structure : acier et deux faces en bois exotique épaisseur 22 mm.

Finition : acier peint sur zinc selon nos coloris (voir page 10)

et bois lasuré, finition chêne clair ou acajou.

VERSION TOUT ACIER

Structure : acier.

Finition : acier peint sur zinc selon nos coloris en monochrome ou bicolore. (voir page 10).

	Acier et bois	Tout acier
Corbeille sans couvercle	306489	306485
Corbeille avec couvercle	306488	306483
Option écrase cigarette	208181	



■ Réf. 306485



■ Réf. 306485



■ Réf. 306489



Réf. 306488

**CORBEILLE LOFOTEN
80 LITRES**

Un design d'une rare élégance pour cette corbeille proposée en tôle d'acier ou en bois exotique.

Dimensions : ø 495 x hauteur 855 mm.

Contenance : reçoit des sacs de 80 litres (non fournis).

Couvercle : acier avec serrure (clé triangle).

Seau intérieur : disponible sans seau, avec seau galva ou avec seau peint sur galva.

Fixation : par tiges d'ancrage (non fournies).

Option : écrase cigarette en inox à coller.

VERSION ACIER

Structure : acier.

Finition : peint sur galva selon nos coloris (voir page 10).

VERSION BOIS

Structure : bois exotique épaisseur 22 mm.

Finition : bois lasuré chêne clair ou acajou.

	Sans seau	Avec seau galva	Avec seau peint/galva
Version tout acier	208171	208172	208175
Version acier et bois	208174	208173	208176

Option écrase cigarette	208181
-------------------------	--------

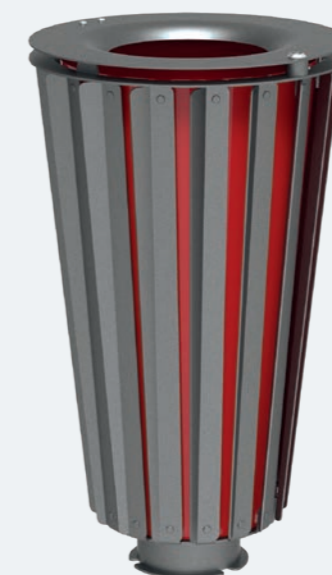

■ Réf. 208175

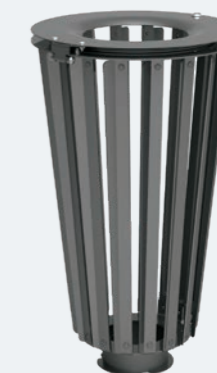

■ Réf. 208171



Réf. 208171 + 208181



Réf. 208173



Réf. 208099

**CORBEILLE LOFOTEN VIGIPIRATE
100 LITRES**

Une corbeille Vigipirate moderne et conforme aux dispositions réglementaires en vigueur. Son ouverture latérale permet une libération du sac sans effort.

Dimensions : ø 495 x hauteur 855 mm.

Contenance : reçoit des sacs de 100 litres (non fournis).

Structure : corbeille en acier.

Couvercle : acier avec système de blocage sans serrure.

Fixation : par tiges d'ancrage (non fournies).

Finition : acier peint sur galva selon nos coloris (voir page 10).

Option : écrase cigarette en inox à coller.

Référence	208099
-----------	--------

Option écrase cigarette	208181
-------------------------	--------

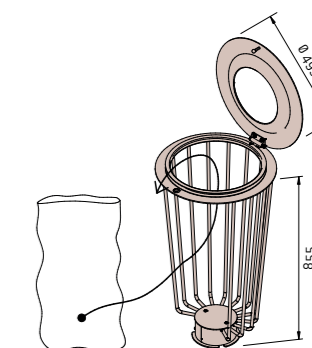
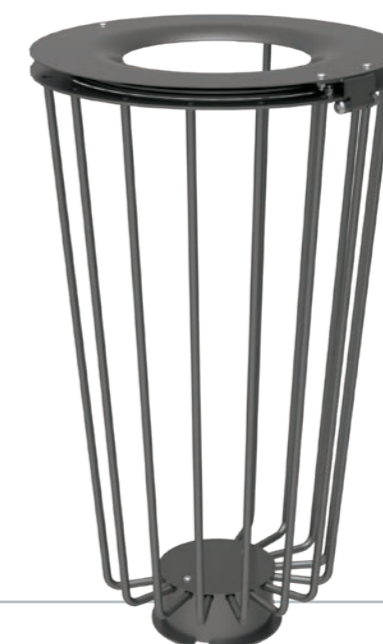

Sac non fourni



Réf. 306488

CORBEILLE LOSANGE 120 LITRES

NOUVEAUTÉ

Cette corbeille à la tôle découpée offre un effet grillagé des plus élégants ainsi qu'une grande contenance. Elle peut également convenir à un usage Vigipirate.

Dimensions : ø 450 x hauteur 845 mm.
Contenance : reçoit des sacs de 120 litres sans seau (sacs non fournis).
Structure : acier et tôle découpé épaisseur 2 mm.
Couvercle : équipé d'une serrure à clé triangle.
Finition : peint sur galva selon nos coloris (voir page 10).
Fixation : par tiges d'ancrage (non fournies).
Option : écrase cigarette en inox à coller.

Corbeille standard	208109
Option écrase cigarette	208181



■ Réf. 208109

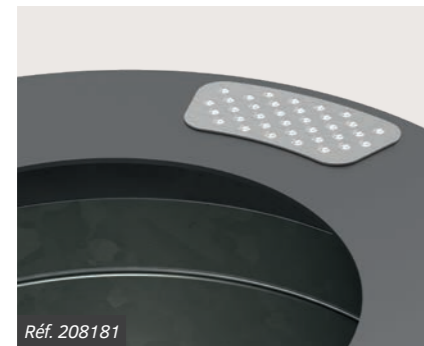

Réf. 208181



Réf. 208109



Réf. 208109

LIGNE VENISE CORBEILLE VENISE 80 OU 120 LITRES

Le design moderne de cette corbeille s'intègre parfaitement à tous les environnements. Elle s'harmonisera avec le bac à palmier, la grille d'arbre et les bancs Venise.

Deux dimensions
 • Version standard : ø 450 x hauteur 845 mm.
 • Version avec couvercle rehaussé : ø 450 x hauteur 1010 mm.
Contenance : reçoit des sacs de 80 litres avec seau ou 120 litres sans seau (sacs non fournis).
Structure : acier et tôle découpée.
Couvercle : équipé d'une serrure à clé triangle.
Finition : peint sur galva selon nos coloris (voir page 10).
Fixation : par tiges d'ancrage (non fournies).
Seau intérieur : disponible sans seau, avec seau galva ou avec seau peint sur galva.
Option : écrase cigarette en inox à coller.

	Sans seau	Avec seau galva	Avec seau peint/galva
Corbeille standard	208108	208102	208106
Corbeille couvercle rehaussé	-	208103	208107
Option écrase cigarette	208181		



■ Réf. 208102



Réf. 208126



Réf. 208127



Réf. 208107

CORBEILLE OLBIA 80 OU 120 LITRES

Sobre, élégante et moderne, cette corbeille apporte, par sa large contenance, une solution discrète pour la propreté collective.

Dimensions : ø 450 x hauteur 845 mm.
Contenance : reçoit des sacs de 80 litres avec seau ou 120 litres sans seau (sacs non fournis).
Structure : acier et tôle.
Couvercle : équipé d'une serrure à clé triangle.
Finition : peint sur galva selon nos coloris (voir page 10).
Fixation : par tiges d'ancrage (non fournies).
Seau intérieur : avec ou sans seau.
Pictogramme : adhésif transfert à poser (fourni).
Option : écrase cigarette en inox à coller.

	Sans seau	Avec seau
Corbeille standard	208105	208104
Option écrase cigarette	208181	



■ Réf. 208104

LIGNE VENISE CORBEILLE VENISE 120 LITRES

Une corbeille de grande capacité, constituée d'une porte frontale pour faciliter la pose et le retrait des sacs. Son design moderne se décline sous de nombreuses versions.

Deux dimensions
 • Version standard : larg. 590 x prof. 435 x haut. 845 mm.
 • Version avec couvercle rehaussé : larg. 595 x prof. 435 x haut. 1025 mm.
Contenance : reçoit des sacs de 120 litres (sacs non fournis).
Structure : acier et tôle découpée.
Couvercle : équipé d'une serrure à clé triangle.
Version avec cendrier : cendrier à tiroir, contenance 0,7 litres, verrouillage par clé triangle.
Finition : peint sur galva en monochrome ou bicolore selon nos coloris (voir page 10).
Fixation : par tiges d'ancrage (non fournies).
Option : écrase cigarette en inox à coller.

Corbeille standard	208127
Corbeille couvercle rehaussé	208129
Corbeille couvercle rehaussé et cendrier	208126
Option écrase cigarette	208181



■ Réf. 208129

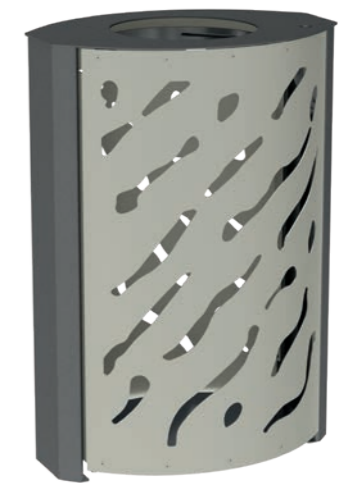

■ Réf. 208127

LIGNE PROVINCE

CORBEILLE GUYENNE SUR PIED LATÉRAL 40 LITRES

Corbeille acier avec deux versions de pied :

- Pied latéral avec tube acier ø 76 mm et 4 pommeaux au choix.
- Pied cendrier.

Structure : seau en acier électrozingué 8/10^e avec poignées de manutention.

Verrouillage : ouverture par clé triangle, fermeture autocentrante et verrouillage par pêne.

Finition : corps et couvercle peints sur zinc selon nos coloris (voir page 10).

	City	Agora	Boule	Inox brossé
Corbeille pied latéral	208117	208118	208120	208121
Corbeille pied cendrier	208165	208166	208167	-



■ Réf. 208166



Le couvercle réducteur empêche l'introduction de sacs à ordures ménagères. Sa forme est spécialement conçue pour empêcher la propagation d'un feu dans la corbeille.

CORBEILLE GASCOGNE 60 LITRES

Structure : socle en aluminium moulé de ø 270 mm.

Seau intérieur : en acier électrozingué 8/10^e avec poignées de manutention.

Verrouillage : ouverture par clé triangle, fermeture autocentrante et verrouillage par pêne.

Finition : corps et couvercle peints sur zinc selon nos coloris (voir page 10).

Fixation : scellement direct ou sur Serrubloc®.

Référence 208100



CORBEILLE ESTEREL 40 LITRES

Une corbeille idéale pour un encombrement minimum, à poser sur mur ou sur poteau.

Structure : seau électrozingué 8/10^e avec poignées de manutention.

Verrouillage : ouverture par clé triangle, fermeture autocentrante et verrouillage par pêne.

Finition : corps et couvercle peints sur zinc selon nos coloris (voir page 10).

Deux versions de fixation :

- Support en tôle acier laquée pré-percée à fixer sur un mur.
- Bagues pour fixer sur tout poteau de ø 76 mm (abri Province, panneaux d'information, barrière Province, Trio, etc.) ou 80 x 80 mm (abri Voûte).

Corbeille à fixer au mur	208150
Corbeille à fixer sur poteau ø 76 mm	208142
Corbeille à fixer sur poteau 80 x 80 mm	208141

■ Réf. 208150



LIGNE PROVINCE

CORBEILLE SAINTONGE 40 LITRES

Une corbeille munie d'un couvercle et de 2 tubes acier ø 76 mm pouvant être personnalisés grâce à un choix de 4 pommeaux décoratifs.

Contenance : reçoit des sacs de 40 litres (non fournis).

Structure : corps maintenu en partie supérieure par 2 demi-arceaux horizontaux en acier plat dont l'un se lève pour permettre le basculement du corps de la poubelle à 45°.

Seau intérieur : en tôle électrozingué 8/10^e muni de deux anses latérales en fil ø 5 mm.

Finition : peint sur zinc selon nos coloris (voir page 10).

Pictogramme : adhésif transfert à poser (fourni).

Fixation : scellement direct.

Option : blocage par serrure à clé triangle (à mentionner lors de la commande).

	City	Agora	Boule	Inox brossé
Corbeille avec seau	208225	208226	208227	208233



■ Réf. 208227



Réf. 208226



Réf. 208211



Réf. 208211

CORBEILLE VERCORS 40 LITRES

Des courbes élégantes pour cette corbeille intemporelle.

Contenance : reçoit des sacs de 40 litres (non fournis).

Structure : corps maintenu en partie supérieure par 2 demi-arceaux horizontaux en acier plat dont l'un se lève pour permettre le basculement du corps de la poubelle à 45°.

Seau intérieur : en tôle électrozingué 8/10^e muni de deux anses latérales en fil ø 5 mm.

Finition : peint sur zinc selon nos coloris (voir page 10).

Pictogramme : adhésif transfert à poser (fourni).

Fixation : scellement direct.

Option : blocage par serrure à clé triangle (à mentionner lors de la commande).

Tube acier : ø 60 mm.

Corbeille avec seau 208211



■ Réf. 208211

CORBEILLE CÉVENNES 60 LITRES

Le pied cylindrique indépendant du corps de la corbeille donne à celle-ci une présence et une plus grande visibilité.

Structure : seau en tôle électrozinguée 8/10°, muni de deux anses latérales en fil de Ø 5 mm, avec blocage par serrure à clé triangle.

Finition : peint sur zinc selon nos coloris (voir page 10).

Pictogramme : adhésif transfert à poser (fourni).

Référence 208201



■ Réf. 208201



Réf. 208201



Réf. 208201



Réf. 208203

LIGNE CONVIVIALE® CORBEILLE CONVIVIALE® 50 LITRES

Les tubes d'acier 40 x 40 mm et leur cintrage confèrent à cette corbeille une identité propre que l'on retrouvera dans l'ensemble de la ligne Conviviale® (barrières de ville, bancs...).

VERSION STANDARD

Dimensions : largeur 490 x hauteur hors-sol 1100 mm.

Contenance : reçoit des sacs de 50 litres (non fournis).

Structure : corbeille tôle d'acier galvanisé épaisseur 1 mm.

Couvercle : anti-pluie, tôle aluminium laquée épaisseur 3 mm.

Finition : peint sur zinc selon nos coloris (voir page 10).

Fixation : scellement direct.

VERSION VIGIPIRATE

Conformément aux dispositions réglementaires

en vigueur : mêmes caractéristiques que ci-dessus,

sans le corps de la corbeille en tôle pour

une parfaite visibilité du contenu du sac.

Corbeille standard 208050

Corbeille Vigipirate 208155



Réf. 208155



Réf. 208000 + 208019



■ Réf. 208050



CORBEILLE VANOISE 40 LITRES

Corbeille en acier avec pied latéral à scellement direct.

Structure : seau en tôle électrozinguée 8/10°, muni de deux anses latérales en fil de Ø 5 mm, avec blocage par serrure à clé triangle.

Finition : peint sur zinc selon nos coloris (voir page 10).

Pictogramme : adhésif transfert à poser (fourni).

Référence 208203



■ Réf. 208203

CORBEILLE MORVAN 40 OU 90 LITRES

Une corbeille réalisée en polyéthylène indéformable traité anti-UV, pour une bonne tenue à l'extérieur.

Dimensions : Ø 445 x hauteur 980 mm pour corbeille 90 litres, Ø 385 x hauteur 720 mm pour corbeille 40 litres.

Structure : polyéthylène indéformable traité anti-UV.

Seau intérieur : acier galvanisé équipé de poignées.

Verrouillage : ouverture par clé triangle, remise en place par blocage automatique du couvercle.

Fixation pour modèle 40 litres : murale ou sur poteau, hauteur 1250 mm (en option).

Fixation pour modèle 90 litres : fixation au sol par 3 chevilles fournies.

Coloris : noir ou vert foncé.

Corbeille Morvan 90 litres - haut. 980 mm 208001

Corbeille Morvan 40 litres - haut. 720 mm 208000

Poteau pour corbeille 40 litres - haut. 1250 mm 208019



■ Réf. 208001

LIGNE VENISE

**CORBEILLE VENISE TRI SÉLECTIF
2 X 60 LITRES**

Une corbeille à double compartiments pour assurer l'efficacité du tri sélectif tout en conservant l'esthétisme de la ligne Venise.

- Dimensions : larg. 590 x prof. 435 x haut. 845 mm.
- Contenance : reçoit deux sacs de 60 litres (sacs non fournis).
- Structure : acier et tôle découpée.
- Couvercle : équipé d'une serrure à clé triangle.
- Finition : peint sur galva selon nos coloris (voir page 10).
- Fixation : par tiges d'ancrage (non fournies).
- Option : écrase cigarette en inox à coller.

Corbeille standard	208128
Option écrase cigarette	208181



■ Réf. 208128

**CORBEILLES TRI SÉLECTIF
2 X 60 LITRES**

NOUVEAUTÉ

Nos trois corbeilles Venise, Olbia et Losange se déclinent en tri sélectif grâce à leur double compartiment. Le design reste à choisir en fonction de vos goûts et de l'environnement.

- Dimensions : ø 450 x hauteur 845 mm.
- Contenance : reçoit deux sacs de 60 litres (sacs non fournis).
- Structure : acier et tôle.
- Couvercle : équipé d'une serrure à clé triangle.
- Finition : peint sur galva selon nos coloris (voir page 10).
- Fixation : par tiges d'ancrage (non fournies).
- Modèles au choix :
 - Losange : corps en tôle découpé épaisseur 2 mm, décor Losange.
 - Olbia : corps en tôle épaisseur 2 mm. Pictogramme : adhésif transféré à poser (fourni).
 - Venise : corps en tôle découpé épaisseur 2 mm, décor Venise.
- Option : écrase cigarette en inox à coller.



■ Réf. 208149
Losange



■ Réf. 208148
Olbia



■ Réf. 208147
Venise

Corbeille Losange Tri sélectif	208149
Corbeille Olbia Tri sélectif	208148
Corbeille Venise Tri sélectif	208147
Option écrase cigarette	208181



Réf. 208128



La corbeille de tri sélectif Venise est très pratique d'utilisation : ses deux arceaux individuels pivotants permettent de gérer les deux sacs de manière indépendante, aisément remplaçables en ouvrant la grande porte latérale.

LIGNE PROVINCE

**CORBEILLE GUYENNE POUR TRI SÉLECTIF
40 LITRES**

Constituez votre ensemble de tri sélectif en assemblant 2 ou 3 corbeilles Guyenne autour d'un pied central. Faites varier les couleurs de finition des couvercles pour faciliter le repérage.

- Votre ensemble de tri sélectif sera constitué :
 - d'une corbeille initiale Guyenne avec seau sur pied latéral,
 - d'une ou de deux corbeilles complémentaires Guyenne avec seau et pièces de liaison.

- Structure : seau en acier électrozingué 8/10^e avec poignées de manutention.
- Verrouillage : ouverture par clé triangle, fermeture autocentrante et verrouillage par pêne.
- Finition : corps et couvercle peints sur zinc selon nos coloris (voir page 10).
- Option : kit de 3 autocollants pour tri sélectif (hauteur 185 x largeur 160 mm chacun).

	City	Agora	Boule	Inox brosse

Corbeille initiale	208135	208136	208137	208133
Corbeille complémentaire	208130			
Option kit autocollant	208134			



■ Réf. 208135 + 208130
+ 208134



■ Réf. 208134



Réf. 208148



Réf. 208147

ABRI CONTENEURS MODULO

NOUVEAUTÉ

Le nouveau cache-conteneur offre une solution esthétique et facile à installer pour le rangement des bacs à déchets. Il est proposé en deux dimensions en fonction des besoins, modulable en largeur ou en profondeur.

Dimensions : largeur 2500 ou 5000 mm
Trois profondeurs : 2000, 3400 ou 4800 mm.
Toiture : profilés en aluminium anodisés, traverses en tube acier 40 x 40 mm et panneaux en polycarbonate alvéolaire épaisseur 10 mm traité anti-UV.
Panneaux : stratifié compact, épaisseur 13 mm, hauteur : 1500 mm (composés de 7 lames). Deux finitions au choix : Chêne clair ou Acajou.
Finition : peint sur galva selon nos coloris (voir page 10).
Fixation : pose par scellement direct.
Option : bardage de retour avant en compact.

	Long. 2500 mm	Long. 5000 mm
Profondeur 2000 mm	529780	529781
Profondeur 3400 mm	529782	-
Profondeur 4800 mm	529784	-

Option : bardage de retour avant

Longueur 1400 mm	529787
------------------	--------



■ Réf. 529782 + 529787



Réf. 529782 + 529787



Réf. 208191

ABRI CONTENEURS BERLIN

NOUVEAUTÉ

Le cache-conteneur individuel permet le rangement des bacs à déchets tout en limitant l'encombrement. Il permet de stocker 2 conteneurs de maximum 360 litres chaque ou un grand de maximum 770 litres.

Dimensions : largeur 1550 x hauteur 1460 x profondeur 975 mm.
Structure : en tôle galvanisée.
Bardages de fond : avec ou sans bardage de fond.
Système d'ouverture : ouverture sur pivot. Verrouillage des portes par clé triangle.
Finition : peint sur galva selon nos coloris (voir page 10).
Fixation : sur platines par goujons d'ancrage (non fournis), trous ø 9 mm.

Cache-conteneurs double sans tôle de fond	208190
Cache-conteneurs double avec tôle de fond	208191



■ Réf. 208191

CACHE-CONTENEURS MODULABLE

Un dispositif totalement modulaire pour s'adapter efficacement à vos besoins. Choisissez le nombre de poteaux utiles et sélectionnez les bardages nécessaires pour constituer votre ensemble « sur mesure ».

POTEAUX

Trois types de poteaux : poteau intermédiaire, d'extrémité et d'angle.
Structure : acier galvanisé ou peint sur galva (selon nos coloris voir page 10).
Hauteur : 1500 mm.
Fixation : sur platines, finition galva.

	Galva	Peint/galva
Poteau intermédiaire sur platine	208097	208197
Poteau d'angle sur platine	208082	208182
Poteau d'extrémité sur platine	208084	208184

DEUX MATIÈRES DE PANNEAUX

En stratifié compact, épaisseur 13 mm :
 • Hauteur : 1500 mm (composés de 7 lames).
 • Deux longueurs : 750 ou 1500 mm.
 • Deux finitions au choix : Chêne clair ou Acajou.

En acier, épaisseur 2 mm :
 • Hauteur : 1500 mm.
 • Longueur : 740 mm.
 • Finition : Venise, peint sur galva selon nos coloris (voir page 10).

Bardage en stratifié compact

Long. 750 mm	208096
Long. 1500 mm	208095

Bardage en acier

Venise - long. 740 mm	208089
-----------------------	--------

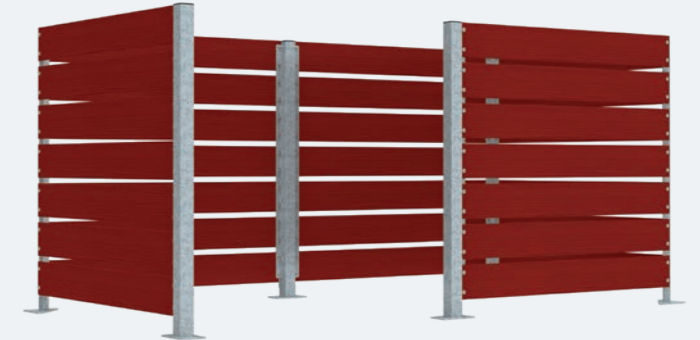

■ Réf. 208095 + 208097 + 208082 + 208084

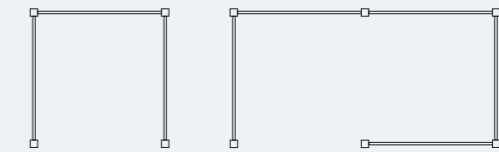

■ Exemples de configurations possibles

2 MATIÈRES ET 3 FINITIONS AU CHOIX

STRATIFIÉ COMPACT



Chêne clair

ACIER



Acajou



Venise



Réf. 208097 + 208082 + 208084 + 208089



Réf. 208094

ARCEAU BLOQUE CONTENEURS

L'arceau est adapté à la majorité des conteneurs du marché. Il a des poignées rotatives solitaires permettant un maintien simple et efficace des conteneurs.

Deux longueurs : 700 ou 1400 mm.
Profondeur : 1000 mm.
 Tubes : ø 50 mm en acier galvanisé.
Système d'ouverture : intégré, simple d'utilisation et intuitif.
Fixation : sur platines.

Long. 700 mm	208093
Long. 1400 mm	208094



■ Réf. 208093

LIGNE PROVINCE

BAC À PALMIER PROVINCE

Un bac à palmier aux lignes classiques, proposé en deux finitions (100% acier ou acier & bois) et la possibilité de personnaliser l'ensemble par le choix d'un pommeau décoratif.

TOUT ACIER

Châssis : tube acier galvanisé ø 76 mm.
 4 pommeaux au choix : City, Agora, Boule ou Inox brossé.
 Habillage : tôle d'acier galvanisé peint sur galva selon nos coloris (voir page 10).
 Disponible en 2 finitions intérieures : revêtement tôle d'acier galvanisé ou bac acier amovible avec anneaux inclus.
 Fixation : sur pieds réglables.
 Livré monté.
 Option : réserve d'eau comprenant géotextile, billes d'argile et tube de remplissage (incompatible avec intérieurs tôle galva).



	City	Agora	Boule	Inox brossé
Dimensions larg. 800 x long. 800 x haut. 750 mm				
Intérieur tôle galva	201260	201250	201251	201262
Bac acier amovible avec anneaux inclus	201520	201522	201524	201528
Dimensions larg. 1000 x long. 1000 x haut. 900 mm				
Intérieur tôle galva	201700	201701	201702	201704
Bac acier amovible avec anneaux inclus	201710	201711	201712	201714
Options				
Réserve d'eau pour bac 800 x 800 mm				201601
Réserve d'eau pour bac 1000 x 1000 mm				201602



Réf. 201260



LIGNE PROVINCE
 Harmonisez votre mobilier grâce aux 4 pommeaux au choix.

ACIER & BOIS

Mêmes caractéristiques que la version tout acier sauf l'habillage en bois exotique épaisseur 22 mm, finition lasurée acajou ou chêne clair.



	City	Agora	Boule	Inox brossé
Dimensions larg. 800 x long. 800 x haut. 750 mm				
Intérieur tôle galva	201550	201551	201552	201559
Bac acier amovible avec anneaux inclus	201560	201561	201562	201569
Option				
Réserve d'eau				201601



Réf. 201550

LIGNE SILAOS®

BAC À PALMIER SILAOS®

NOUVEAUTÉ

L'esprit du design Silaos® dans un bac acier, acier et bois ou plastique recyclé pour harmoniser l'aménagement de vos espaces verts.

Châssis : acier galvanisé, peint sur galva selon nos coloris (voir page 10).
 Disponible en 2 finitions intérieures : revêtement tôle d'acier galvanisé ou bac acier amovible avec anneaux inclus.
 Fixation : sur pieds réglables.
 Livré monté.
 Option : réserve d'eau comprenant géotextile, billes d'argile et tube de remplissage (incompatible avec intérieurs tôle galva).

VERSION ACIER ET BOIS

Habillage : panneaux en chêne certifié PEFC épaisseur 22 mm, finition lasurée acajou ou chêne clair.

VERSION TOUT ACIER

Habillage : tôle acier pliée épaisseur 2 mm, peint sur galva en monochrome ou bicolore selon nos coloris (voir page 10).

VERSION ACIER ET PLASTIQUE RECYCLÉ

Habillage : plastique recyclé marron, épaisseur 25 mm.



Réf. 201736



Réf. 201733

Dimensions : larg. x long x haut.	Bac intérieur		Option
	Intérieur tôle galva	Bac acier amovible avec anneaux inclus	Réserve d'eau
Acier et bois			
800 x 800 x 700 mm	201730	201731	201601
1000 x 1000 x 800 mm	201732	201733	201602
Tout acier			
800 x 800 x 700 mm	201740	201741	201601
1000 x 1000 x 800 mm	201742	201743	201602
Acier et plastique recyclé			
800 x 800 x 700 mm	201735	201736	201601
1000 x 1000 x 800 mm	201737	201738	201602



Les bacs à palmier Silaos® sont fabriqués avec du chêne certifié PEFC (forêts gérées durablement et de sources contrôlées).



Réf. 201742

BAC À PALMIER SARLAT



L'alliance parfaite entre deux matériaux pleins de noblesse apporte le raffinement que méritent vos lieux publics.

Châssis : tube acier peint sur zinc selon nos coloris (voir page 10).
Habillage : panneaux de chêne certifié PEFC épaisseur 22 mm, finition lasurée acajou ou chêne clair.
Disponible en 2 finitions intérieures : revêtement tôle d'acier galvanisé ou bac acier amovible avec anneaux inclus.
Fixation : sur pieds réglables.
 Livré monté.
Option : réserve d'eau comprenant géotextile, billes d'argile et tube de remplissage (incompatible avec intérieurs tôle galva).

Dimensions : larg. x long. x haut.	Bac intérieur		Option
	Intérieur tôle galva	Bac acier amovible avec anneaux inclus	Réserve d'eau
880 x 880 x 855 mm	201277	201175	201601
1060 x 1060 x 960 mm	201278	201176	201602
1230 x 1230 x 1085 mm	201279	201177	201603



■ Réf. 201175

BAC À PALMIER OLBIA

Un bac au design épuré s'adaptant parfaitement aux univers classiques et contemporains.

Châssis : tube d'acier galvanisé.
Habillage : tôle d'acier galvanisé, épaisseur 2 mm pour les 785 x 785 mm et 995 x 995 mm, épaisseur 2,5 mm pour le 1170 x 1170 mm, finition peint sur galva selon nos coloris (voir page 10).
Disponible en 2 finitions intérieures : revêtement tôle d'acier galvanisé ou bac acier amovible avec anneaux inclus.
Fixation : sur pieds réglables.
 Livré monté.
Option : réserve d'eau comprenant géotextile, billes d'argile et tube de remplissage (incompatible avec intérieurs tôle galva).

Dimensions : larg. x long. x haut.	Bac intérieur		Option
	Intérieur tôle galva	Bac acier amovible avec anneaux inclus	Réserve d'eau
785 x 785 x 760 mm	201275	201543	201601
995 x 995 x 870 mm	201288	201544	201602
1170 x 1170 x 975 mm	201289	201545	201603



■ Réf. 201543



Réf. 201173



Réf. 306420 + 306384 + 306390



Réf. 201545



Réf. 201726

LIGNE KUB. BAC À PALMIER KUB.

Le bac à palmier Kub se décline sous plusieurs finitions : tout acier (monochrome ou bicolore), acier et bois (lasuré chêne clair ou acajou). Seul ou associé aux éléments de la ligne Kub, il s'intégrera parfaitement à tous vos espaces intérieurs ou extérieurs.

Dimensions : larg. 450 x long. 450 x haut. 450 mm.
Finition intérieure : bac acier.
Fixation : par tiges d'ancrage (non fournies).

VERSION ACIER ET BOIS

Habillage : acier massif épaisseur 6 mm et deux faces en bois exotique épaisseur 22 mm.
Finition : acier peint sur zinc selon nos coloris (voir page 10) et bois lasuré chêne clair ou acajou.

VERSION TOUT ACIER

Habillage : acier massif épaisseur 6 mm et deux inserts en tôle épaisseur 2 mm.
Finition : acier peint sur zinc selon nos coloris (voir page 10) en monochrome ou bicolore.

Acier et bois	306422
Tout acier	306420



■ Réf. 306422

LIGNE VENISE BAC À PALMIER VENISE

Un bac au design contemporain très affirmé pour donner une identité moderne à vos espaces publics.

Châssis : tube d'acier galvanisé.
Habillage extérieur : tôle d'acier galvanisé épaisseur 2 mm, finition peint sur galva selon nos coloris (voir page 10).
Habillage intérieur : tôle d'acier galvanisé ou peint sur galva.
Disponible en 2 finitions intérieures : revêtement tôle d'acier galvanisé ou bac acier amovible avec anneaux inclus.
Fixation : sur pieds réglables.
 Livré monté.
Option : réserve d'eau comprenant géotextile, billes d'argile et tube de remplissage (incompatible avec intérieurs tôle galva).

Dimensions : larg. x long. x haut.	Bac à palmier monochrome		Bac à palmier bicolore		Option
	Intérieur tôle galva	Bac acier amovible avec anneaux inclus	Intérieur tôle galva	Bac acier amovible avec anneaux inclus	Réserve d'eau
790 x 790 x 760 mm	201485	201487	201720	201722	201601
990 x 990 x 870 mm	201490	201492	201723	201725	201602
1145 x 1145 x 960 mm	201493	201495	201726	201728	201603

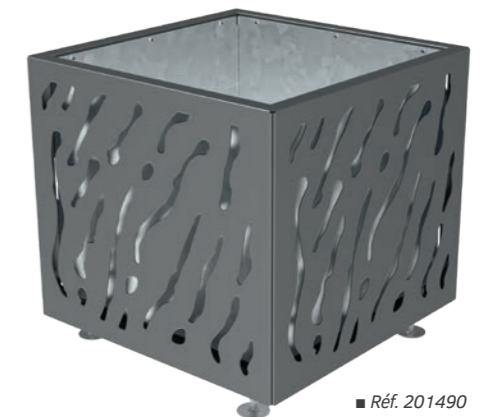

■ Réf. 201490

JARDINIÈRE SUR POTENCE

Une solution simple, économique et fonctionnelle pour fleurir les façades de vos rues par suspension de jardinières.

POTENCE

Hauteur : 800 mm.
 Tube acier : ø 60 mm peint sur zinc selon nos coloris (voir page 10).
 Fixation : sur platines (visserie non fournie).

Référence	201310
-----------	--------

JARDINIÈRE SUSPENDUE

Hauteur : 230 mm.
 Bac : en polyéthylène résistant aux UV, à la chaleur et au gel.
 Couleur : vert RAL 6029.
 Nettoyage : simple et rapide.
 Fixation : chaîne ou tige de liaison fournie.
 Option : réserve d'eau.

	Référence	Option réserve d'eau
ø 600 mm - 35 L	201316	201641



■ Réf. 201310

■ Réf. 201316



Réf. 201331

JARDINIÈRE SUR BARRIÈRES DE VILLE

Jardinière conçue pour être installée sur toutes les barrières décoratives PROCITY®.

Dimensions : largeur 300 x hauteur 260 mm.
 Bac : en polyéthylène résistant aux UV, à la chaleur et au gel.

Couleur : vert RAL 6029.
 Nettoyage : simple et rapide.

Options :
 • Paire de brides d'accrochage en acier galvanisé.
 • Réserve d'eau.

	Références	Option réserve d'eau
Long. 1000 mm - 38 L (vendue par lot de 4 pièces)	201331	201645

Option bride berceau pour jardinières	201335
---------------------------------------	--------



■ Réf. 201331

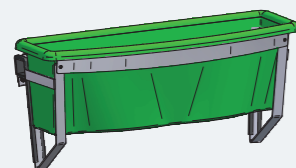

■ Réf. 201331 + 201335

ARCEAU DE BORDURE

Une solution simple et efficace pour délimiter les espaces.

Tube acier : ø 60 mm.
 Trois longueurs : 1000, 1500 ou 2000 mm.
 Finition : acier galvanisé, peint sur galva ou peint sur zinc selon nos coloris (voir page 10).
 Pose : scellement direct.
 Options : platines ou fourreaux.

	Galva	Peint/galva	Peint/zinc
Long. 1000 mm	204100	204150	204165
Long. 1500 mm	204101	204151	204166
Long. 2000 mm	204102	204152	204167



■ Réf. 204151



Réf. 204151



Réf. 204111

LISSE DE BORDURE

NOUVEAUTÉ

La lisse de protection de bordure permet des réalisations harmonieuses en continue grâce à ses piétements demi-rond.

Structure : lisse en tube acier 50 x 30 mm et pied en profil demi-rond 50 x 10 mm.
 Longueur : 1500 mm.
 Hauteur hors tout : 600 mm.
 Finition : acier galvanisé, peint sur galva selon nos coloris (voir page 10).
 Pose : par scellement direct.

	Galva	Peint/galva
Références	204110	204111



■ Réf. 204111

CORSET POUR ARBRE Ø 250 MM

Constitué de trois épingles galbées dans leur partie supérieure. Elles sont reliées entre elles par des arceaux en acier plat fermés par des boulons de blocage fournis.

Finition : acier galvanisé ou peint sur galva selon nos coloris (voir page 10).

Pose : directement au sol.

	Galva	Peint/galva
Haut. 1500 mm (vendu par lot de 5 pièces)	201124	201134

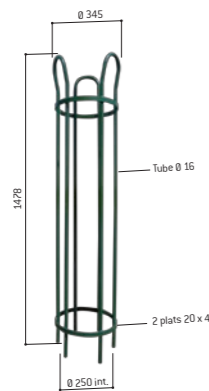

■ Réf. 201124



CORSET POUR ARBRE Ø 450 MM

Réalisé en deux parties, composées chacune de deux épingles, galbées dans leur partie supérieure, reliées entre elles par des demi-arceaux en acier plat et fermés par des boulons de blocage fournis.

Finition : acier galvanisé ou peint sur galva selon nos coloris (voir page 10).

Pose : directement au sol.

	Galva	Peint/galva
Haut. 1870 mm (vendu par lot de 5 pièces)	201122	201132

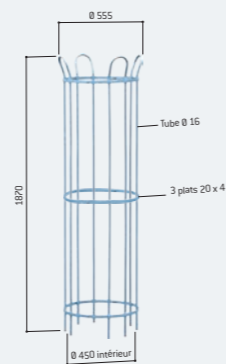

■ Réf. 201122



LIGNE SILAOS® GRILLE D'ARBRE SILAOS®

Beaucoup d'allure dans ce dessin rectiligne pour mettre en valeur vos arbres. Grille carrée découpée dans une tôle d'acier galvanisé d'épaisseur 10 mm. Réalisée en 2 éléments à fixer entre eux (sauf 1500 x 1500 mm en 4 éléments).

Finition : peint sur galva selon nos coloris (voir page 10).

Trois dimensions : 1000, 1300 ou 1500 mm.

Pose : directement au sol ou sur châssis-support.

Option : châssis-support réalisé en cornière d'acier galvanisé, équipé de pattes de scellement. Permet à la grille d'arbre de reposer sur tout son périmètre.

	Peint/galva	Option Châssis-support
1000 x 1000 mm	201217	201232
1300 x 1300 mm	201218	201233
1500 x 1500 mm	201223	201239

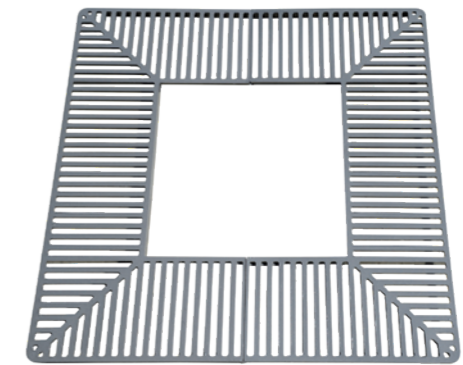

■ Réf. 201217



Réf. 201134



Réf. 201132

loi handicap mettons-la en place pour que chacun trouve sa place

Conformément à l'arrêté du 15 Janvier 2007, les trous ou fentes au sol de nos grilles d'arbre sont inférieurs à 2 cm.



Réf. 201218

LIGNE VENISE GRILLE D'ARBRE VENISE

Le design contemporain des produits Venise avec cette grille d'arbre carrée pour compléter votre décoration urbaine.

Finition : peint sur galva selon nos coloris (voir page 10).

Trois dimensions : 1000, 1300 ou 1500 mm.

Pose : directement au sol ou sur châssis-support.

Option : châssis-support réalisé en cornière d'acier galvanisé, équipé de pattes de scellement. Permet à la grille d'arbre de reposer sur tout son périmètre.

	Peint/galva	Option Châssis-support
1000 x 1000 mm	201183	201232
1300 x 1300 mm	201184	201233
1500 x 1500 mm	201186	201239

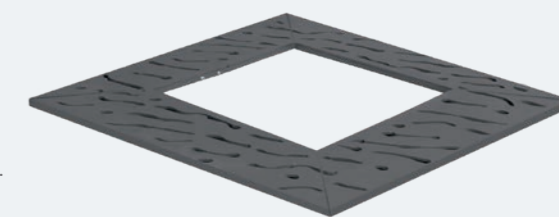

■ Réf. 201183



■ Réf. 201184